

Art.Nr.
7906100718
AusgabeNr.
79061007856
Rev.Nr.
15/01/2016





SCHEPPACH

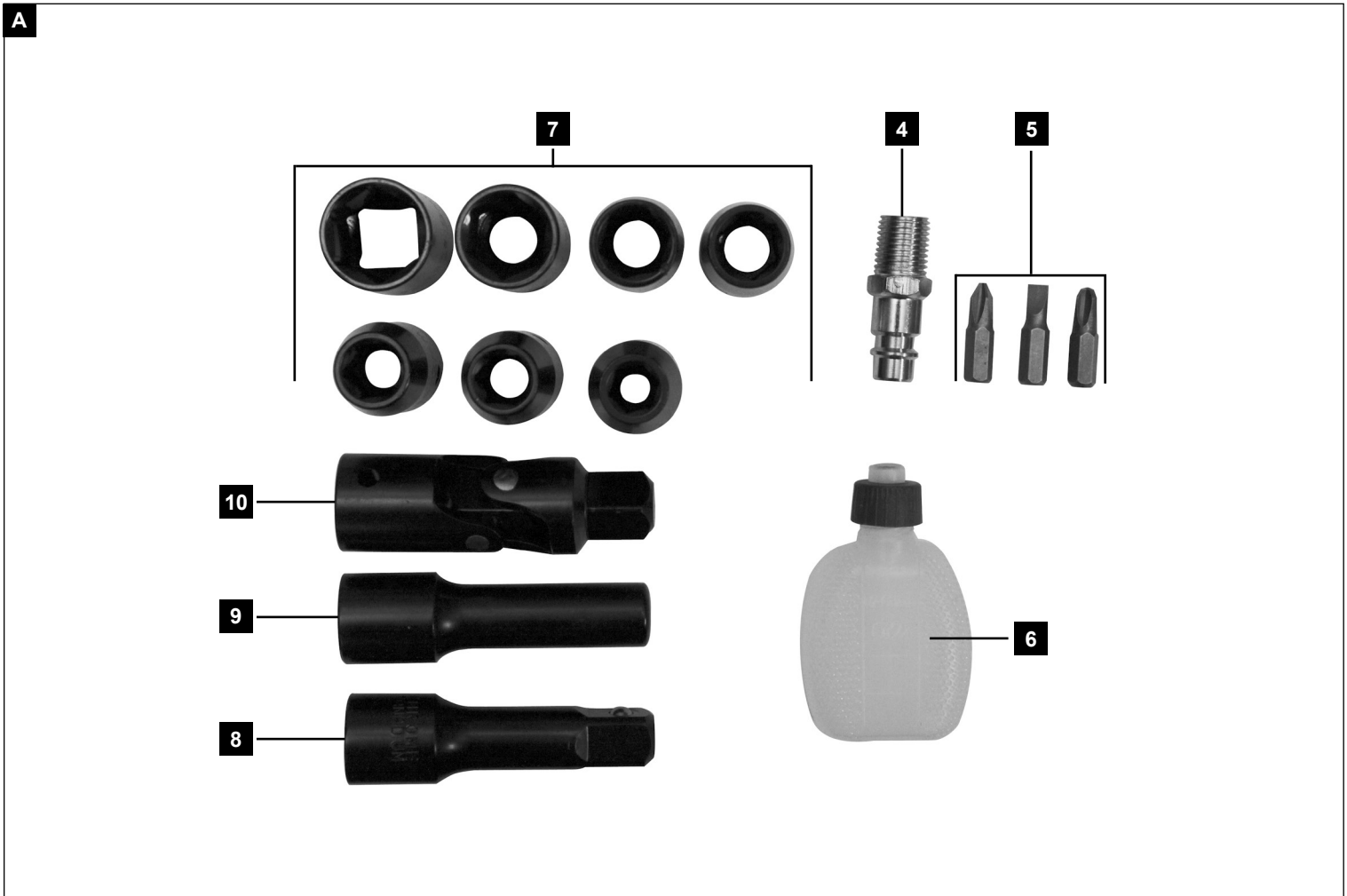

DE	Druckluft - Ratschenschrauber Originalbetriebsanleitung	3	SK	Pneumatický Račňový Utahovák Preklad originálu návodu na obsluhu	30
GB	Pneumatic Ratchet Set Translation of Original Operating Manual	9	DK	Trykluft-Møtriksænder med Skralde Oversættelse af original betjeningsvejledning	35
FR	Tounevis à Cliquet à Air Comprime Traduction de la notice originale	14	HU	Sűrített Levegős Racsnis Csavarbehjtő Az originál használati utasítás fordítása	40
IT	Avvitatore a Cricco ad Aria Compressa Traduzioni del manuale d'uso originale	20	NL	Perslucht - Ratelschroevendraaier Vertaling van de originele gebruiksaanwijzing	46
CZ	Pneu Ráčňový Utahovák Překlad originálního návodu k obsluze	25	PL	Zestaw Zszywaczy Ciśnieniowych Tłumaczenie oryginalnej instrukcji obsługi	52



Erklärung der Symbole auf dem Gerät

	<p>DE AT CH</p>	<p>Vor Inbetriebnahme Bedienungsanleitung und Sicherheitshinweise lesen und beachten!</p>
	<p>DE AT CH</p>	<p>Schutzbrille tragen!</p>
	<p>DE AT CH</p>	<p>Gehörschutz tragen!</p>

Einleitung

HERSTELLER:

scheppach

Fabrikation von Holzbearbeitungsmaschinen GmbH
Günzburger Straße 69
D-89335 Ichenhausen

VEREHRTER KUNDE,

wir wünschen Ihnen viel Freude und Erfolg beim Arbeiten mit Ihrem neuen Gerät.

HINWEIS:

Der Hersteller dieses Gerätes haftet nach dem geltenden Produkthaftungsgesetz nicht für Schäden, die an diesem Gerät oder durch dieses Gerät entstehen bei:

- unsachgemäßer Behandlung,
- Nichtbeachtung der Bedienungsanweisung,
- Reparaturen durch Dritte, nicht autorisierte Fachkräfte,
- Einbau und Austausch von nicht originalen Ersatzteilen,
- nicht bestimmungsgemäßer Verwendung,

Bestimmungsgemäße Verwendung

Der Ratschenschrauber ist ein handliches, druckluftbetriebenes Gerät für den Einsatz beim Heimwerker und in der KFZ-Werkstatt. Er eignet sich zum Befestigen und Lösen von Verschraubungen im KFZ-Bereich (Reifenmontage usw.) sowie im landwirtschaftlichen Bereich. Beachten Sie beim Anziehen von Schrauben und Muttern die notwendigen Anzugsdrehmomente. Verwenden Sie gegebenenfalls einen Drehmomentschlüssel. Die Steckschlüsselaufsätze können Sie einfach und schnell wechseln. Der Druckluftanschluss erfolgt über einen Stecknippel und Schnellkupplung. Benutzen Sie das Produkt nur wie beschrieben und für die angegebenen Einsatzbereiche. Bewahren Sie diese Anleitung gut auf. Händigen Sie alle Unterlagen bei Weitergabe des Produkts an Dritte ebenfalls mit aus. Jegliche Anwendung, die von der bestimmungsgemäßen Verwendung abweicht, ist untersagt und potentiell gefährlich. Schäden durch Nichtbeachtung oder Fehlanwendung werden nicht von der Garantie abgedeckt und fallen nicht in den Haftungsbereich des Herstellers. Das Gerät wurde für den Hausgebrauch konzipiert und darf nicht kommerziell oder industriell genutzt werden.

Ausstattung

Überprüfen Sie unmittelbar nach dem Auspacken immer den Lieferumfang auf Vollständigkeit sowie den einwandfreien Zustand des Gerätes. Benutzen Sie das Gerät nicht, wenn dieses defekt ist.

1. Ratschenkopf
2. Abzugshebel
3. Druckluftanschluss
4. Stecknippel für Druckluftanschluss
5. Bits
6. Öl-Behälter
7. Steckschlüssel
8. Verlängerungsstück
9. Bithalter
10. Gelenkstück
11. Umlenkbolzen

Technische Daten

Max. Drehmoment	68 Nm
Arbeitsdruck	max. 6,3 bar
Drehzahl	160 min⁻¹
Gewicht	1,2 kg
Schall-Leistungspegel L_{WA}	101,8 dB(A)
Schall-Druckpegel L_{PA}	90,8 dB(A)
Unsicherheit K	3 dB(A)

Allgemeine Sicherheitsregeln

Hinweis: Der im folgenden Text verwendete Begriff „Druckluftgerät“ oder „Gerät“ bezieht sich auf die in dieser Bedienungsanleitung genannten Druckluftgeräte.

WARNUNG! Wenn Druckluftgeräte eingesetzt werden, müssen grundlegende Sicherheitsvorkehrungen befolgt werden, um die Risiken von Feuer, eines Stromschlags und Verletzungen von Personen auszuschließen. Bitte lesen und beachten Sie unbedingt vor der ersten Inbetriebnahme die Hinweise dieser Bedienungsanleitung und bewahren Sie diese gut auf. Für Schäden oder Körperverletzungen, die entstehen, weil diese Betriebsanleitung nicht beachtet wurde, übernimmt der Hersteller keine Haftung.

- Dieses Gerät ist nicht dafür bestimmt, durch Personen (einschließlich Kinder) mit eingeschränkten physischen, sensorischen oder geistigen Fähigkeiten oder mangels Erfahrung und / oder mangels Wissen benutzt zu werden, es sei denn, sie werden durch eine für ihre Sicherheit zuständige Person beaufsichtigt oder erhielten von ihr Anweisungen, wie das Gerät zu benutzen ist.
- Stellen Sie sicher, dass Kinder nicht mit dem Gerät spielen.
- **WARNUNG! VERLETZUNGSGEFAHR!** Unterbrechen Sie vor Wartungsarbeiten die Druckluftzufuhr.
- **EXPLOSIONSGEFAHR!** Verwenden Sie zur Reinigung des Druckluftgerätes niemals Benzin oder andere entflammbare Flüssigkeiten! Im Druckluftgerät verbliebene Dämpfe können durch Funken entzündet werden und zur Explosion des Druckluftgerätes führen. Arbeiten Sie mit dem Gerät nicht in explosionsgefährdeter Umgebung, in der sich brennbare Flüssigkeiten, Gase oder Stäube befinden. Bearbeiten Sie keine Materialien, die potentiell leicht entflammbar oder explosiv sind oder sein könnten.
- Verwenden Sie das Gerät nur in den Anwendungsgebieten, für die es konzipiert wurde!
- Überlasten Sie das Gerät nicht.
- Verwenden Sie niemals Wasserstoff-, Sauerstoff-, Kohlendioxid oder anderes Gas in Flaschen als Energiequelle dieses Werkzeuges, da dies zu einer Explosion und somit zu schweren Verletzungen führen kann.
- Warten und reinigen Sie das Gerät regelmäßig wie vorgeschrieben (s. Kapitel „Wartung“ und „Reinigung und Pflege“).
- Kontrollieren Sie das Gerät vor Inbetriebnahme auf etwaige Beschädigungen. Stellen Sie vor jedem Gebrauch sicher, dass sich das Gerät in einem einwandfreien Zustand befindet.
- Seien Sie stets aufmerksam! Unerwartete Bewegungen des Gerätes können Gefahren verursachen.
- Vermeiden Sie eine abnormale Körperhaltung. Sorgen Sie für einen sicheren Stand und halten Sie jederzeit das Gleichgewicht. Dadurch können Sie das Druckluftgerät in unerwarteten Situationen besser

kontrollieren.

- Benutzen Sie kein Gerät, dessen Schalter defekt ist. Ein Gerät, das sich nicht mehr ein- oder ausschalten lässt, ist gefährlich und muss repariert werden.
- Bewahren Sie ungenutzte Druckluftgeräte außerhalb der Reichweite von Kindern auf. Lassen Sie Personen das Gerät nicht benutzen, die mit diesem nicht vertraut sind oder diese Anweisungen nicht gelesen haben. Druckluftgeräte sind gefährlich, wenn sie von unerfahrenen Personen benutzt werden.
- Pflegen Sie das Gerät mit Sorgfalt. Kontrollieren Sie, ob bewegliche Geräteteile einwandfrei funktionieren und nicht klemmen, ob Teile gebrochen oder so beschädigt sind, dass die Funktion des Gerätes beeinträchtigt ist. Lassen Sie beschädigte Teile vor dem Einsatz des Gerätes reparieren. Viele Unfälle haben ihre Ursache in schlecht gewarteten Geräten.
- Schalten Sie das Gerät aus, wenn Sie es nicht mehr benutzen.
- Tragen Sie persönliche Schutzausrüstung und immer eine Schutzbrille. Das Tragen persönlicher Schutzausrüstung wie Staubmaske, rutschfeste Sicherheitsschuhe, Schutzhelm oder Gehörschutz, je nach Art und Einsatz des Druckluftwerkzeugs, verringert das Risiko von Verletzungen.
- Prüfen Sie Anschlüsse und Versorgungsleitungen. Sämtliche Wartungseinheiten, Kupplungen und Schläuche müssen in Bezug auf Druck und Luftmenge entsprechend den Gerätekennwerten ausgelegt sein. Zu geringer Druck beeinträchtigt die Funktion des Gerätes, zu hoher Druck kann zu Sachschäden und Verletzungen führen.
- Schützen Sie die Schläuche vor Knicken, Verengungen, Lösungsmitteln und scharfen Kanten. Halten Sie die Schläuche fern von Hitze, Öl und rotierenden Teilen.
- Achten Sie darauf, dass Schlauchschellen immer fest angezogen sind. Nicht festgezogene oder beschädigte Schlauchschellen können die Luft unkontrolliert entweichen lassen.
- Ersetzen Sie einen beschädigten Schlauch unverzüglich. Eine schadhafte Versorgungsleitung kann zu einem herumschlagenden Druckluftschlauch führen und kann Verletzungen verursachen.
- Wenn die Anschlussleitung dieses Gerätes beschädigt wird, muss sie durch den Hersteller oder seinen Kundendienst oder eine ähnlich qualifizierte Person ersetzt werden, um Gefährdungen zu vermeiden.
- Benutzen Sie das Gerät nicht, wenn Sie müde sind oder unter dem Einfluss von Drogen, Alkohol oder Medikamenten stehen. Ein Moment der Unachtsamkeit beim Gebrauch des Gerätes kann zu ernsthaften Verletzungen führen.
- Atmen Sie die Abluft nicht direkt ein. Vermeiden sie es, die Abluft in die Augen zu bekommen. Die Abluft des Druckluftgerätes kann Wasser, Öl, Metallpartikel oder Verunreinigungen aus dem Kompressor enthalten. Dies kann Gesundheitsschäden verursachen.
- **WARNUNG! SEIEN SIE VORSICHTIG BEIM ABLEGEN DES GERÄTES!** Legen Sie das Gerät immer so ab, dass es nicht auf dem Auslöser zum Liegen kommt. Unter Umständen könnte dies ein versehentliches Aktivieren des Gerätes nach sich ziehen, was wiederum zu Gefahren führen könnte.
- Es darf nur geeignetes Zubehör verwendet werden. Dieses können Sie beim Hersteller erwerben. Anderes als Originalzubehör kann zu Gefahren führen.
- Verwenden Sie nur gefilterte und regulierte Druckluft. Staub, ätzende Dämpfe und / oder Feuchtigkeit können den Motor eines Druckluftwerkzeugs beschädigen.
- Der Schlauch muss für einen Druck von mind. 6,3 bar oder 125 psi ausgelegt sein, mindestens jedoch

auf 150 % des im Systems erzeugten Maximaldruckes.

- Das Werkzeug und der Zuführschlauch müssen mit einer Schlauchkupplung versehen sein, so dass der Druck beim Trennen des Kupplungsschlauches vollständig abgebaut ist.
- **GEFAHR!** Vermeiden Sie den Kontakt mit einer spannungsführenden Leitung. Dieses Gerät ist nicht gegen einen elektrischen Schlag isoliert.
- **WARNUNG! VERLETZUNGSGEFAHR!** Bei hohen Arbeitsdrücken können Rückstosskräfte auftreten, die unter Umständen zu Gefährdungen durch Dauerbelastung führen können.
- Wenn Sie im Umgang mit dem Gerät unerfahren sind, sollten Sie sich über den gefahrlosen Umgang schulen lassen.
- **WARNUNG! GEFAHR DURCH STICHVERLETZUNGEN!** Behandeln Sie eine Einspritzung nicht als einfachen Schnitt. Ein Hochdruckstrahl kann Giftstoffe in den Körper einspritzen und zu ernsthaften Verletzungen führen. Im Falle einer Hauteinspritzung nehmen Sie umgehend ärztliche Hilfe in Anspruch.
- Ohne Zustimmung des Herstellers darf das Druckluftgerät in keiner Weise abgeändert werden.
- Das Druckluftgerät nur mit dem vorgeschriebenen Druck (6,3 bar) verwenden.
- Das Druckluftgerät muss nach der Anwendung und bei Nichtbenutzung stets von der Luftzufuhr getrennt werden.
- Wenn das Druckluftgerät nicht luftdicht ist oder es repariert werden muss, darf es nicht verwendet werden.
- Verbinden Sie das Druckluftgerät niemals mit einem Druckluftschlauch, dessen Druck 6,3 bar übersteigt.
- Halten Sie Ihren Arbeitsbereich sauber und gut beleuchtet. Unordnung und unbeleuchtete Arbeitsbereiche können zu Unfällen führen. Dadurch können Sie das Gerät insbesondere in unerwarteten Situationen besser kontrollieren.
- **WARNUNG!** Lassen Sie das Gerät nur von qualifiziertem Fachpersonal und nur mit Original- Ersatzteilen reparieren. Damit wird sichergestellt, dass die Sicherheit des Gerätes erhalten bleibt.
- Halten Sie Kinder und andere Personen während der Benutzung des Gerätes fern. Bei Ablenkung können Sie die Kontrolle über das Gerät verlieren.
- Tragen Sie geeignete Kleidung. Tragen Sie keine weite Kleidung oder Schmuck. Halten Sie Haare, Kleidung und Handschuhe fern von sich bewegenden Teilen. Lockere Kleidung, Schmuck oder lange Haare können von sich bewegenden Teilen erfasst werden.
- Auslöser und Gerät weglegen im Falle eines unerwarteten Ausfalls des Kompressors.
- Verwenden Sie möglichst einen Kondensatabscheider oder entleeren Sie die Schläuche und Rohrleitungen regelmäßig vor und während der Benutzung der Druckluftgeräte von Kondensat (Wasser).
- **ACHTUNG!** Ein unterdimensioniertes Druckluftsystem kann die Effizienz Ihres Gerätes vermindern.
- Zu mehrfachen Gefährdungen müssen die Sicherheitshinweise vor dem Einbau, dem Betrieb, der Reparatur, der Wartung und dem Austausch von Zubehörteilen sowie vor der Arbeit in der Nähe der Maschine für Schraubverbindungen gelesen und verstanden werden. Andernfalls kann dies zu schweren körperlichen Verletzungen führen.
- Die Maschine für Schraubverbindungen sollte ausschließlich von qualifizierten und geschulten Bedienern eingerichtet, eingestellt oder verwendet werden.
- Die Maschine für Schraubverbindungen darf nicht

verändert werden. Veränderungen können die Wirksamkeit der Sicherheitsmaßnahmen verringern und die Risiken für den Bediener erhöhen.

- Die Sicherheitsanweisungen dürfen nicht verloren gehen – geben Sie sie der Bedienperson.
- Verwenden Sie niemals eine beschädigte Maschine für Schraubverbindungen.
- Die Maschinen sind regelmäßig zu warten, um zu überprüfen, dass die vom vorliegenden Teil von ISO 11148 erforderten Bemessungswerte und Kennzeichnungen lesbar auf der Maschine gekennzeichnet sind. Der Benutzer muss den Hersteller kontaktieren, um Ersatzetiketten zur Kennzeichnung zu erhalten, wenn dies notwendig ist.

Gefährdungen durch herausgeschleuderte Teile

- Bei einem Bruch des Werkstücks oder eines der Zubehörteile oder gar des Maschinenwerkzeugs selbst können Teile mit hoher Geschwindigkeit herausgeschleudert werden.
- Beim Betrieb der Maschine für Schraubverbindungen ist immer ein schlagfester Augenschutz zu tragen. Der Grad des erforderlichen Schutzes sollte für jeden einzelnen Einsatz gesondert bewertet werden.
- Es ist sicherzustellen, dass das Werkstück sicher befestigt ist.

Gefährdungen durch Erfassen / Aufwickeln

- Gefährdungen durch Erfassen / Aufwickeln können zu Erstickung, Skalpierung und / oder Schnittverletzungen führen, wenn weite Bekleidung, persönlicher Schmuck, Halsketten, Haare oder Handschuhe von der Maschine und ihren Zubehörteilen nicht ferngehalten werden.
- Handschuhe können sich im drehenden Antrieb verfangen, was an den Fingern zu Verletzungen oder zum Bruch führend kann.
- Bei drehenden Antriebsfassungen und -verlängerungen kann es leicht zum Erfassen / Aufwickeln von gummierten oder metallverstärkten Handschuhen kommen.
- Tragen Sie keine lose sitzenden Handschuhe oder Handschuhe mit abgeschnittenen oder verschlissenen Handschuhfingern.
- Halten Sie niemals den Antrieb, die Fassung oder die Antriebsverlängerung fest.
- Halten Sie Ihre Hände vom drehenden Antrieb fern.

Gefährdungen im Betrieb

- Beim Einsatz der Maschine können die Hände der Bediener Gefährdungen durch Quetschen, Schlagen, Schneiden, Abrieb und Wärme ausgesetzt sein. Tragen Sie geeignete Handschuhe zum Schutz der Hände.
- Die Bediener und das Wartungspersonal müssen physisch in der Lage sein, die Größe, das Gewicht und die Leistung der Maschine zu handhaben.
- Halten Sie die Maschine richtig: Seien Sie bereit, den üblichen oder plötzlichen Bewegungen entgegenzuwirken – halten Sie beide Hände bereit.
- Achten Sie darauf, dass Ihr Körper im Gleichgewicht ist und dass Sie einen sicheren Stand haben.
- In Fällen, in denen Hilfsmittel zum Aufnehmen des Reaktionsdrehmoments erforderlich sind, wird empfohlen, wann immer möglich eine Aufhängungsvorrichtung zu verwenden. Falls dies nicht möglich ist, werden Seitengriffe für Maschinen mit geradem Griff und Maschinen mit Pistolengriff empfohlen. In jedem Fall wird empfohlen, Hilfsmittel zur Aufnahme des Reaktionsdrehmoments zu verwenden, wenn es größer ist als 4 Nm bei Maschinen mit geraden Griffen, größer als 10 Nm bei Maschinen mit Pistolengriff und größer als 60 Nm bei Winkelschraubern.

- Geben Sie die Befehleinrichtung zum In-Gangoder Stillsetzen im Fall einer Unterbrechung der Energieversorgung frei.
- Verwenden Sie nur die vom Hersteller empfohlenen Schmiermittel.
- Finger können in Mutterndrehern mit offenem Flachkopf gequetscht werden.
- Verwenden Sie das Werkzeug nicht in engen Räumen und achten Sie darauf, dass Ihre Hände nicht zwischen Maschine und Werkstück gequetscht werden, insbesondere beim Abschrauben.

Gefährdungen durch wiederholte Bewegungen

- Bei der Verwendung einer Maschine für Schraubverbindungen kann der Bediener bei der Ausführung arbeitsbezogener Tätigkeiten unangenehme Empfindungen in den Händen, Armen, Schultern, im Halsbereich oder an anderen Körperteilen erfahren.
- Nehmen Sie für die Arbeit mit dieser Maschine eine bequeme Stellung ein, achten Sie auf sicheren Halt und vermeiden Sie ungünstige Positionen oder solche, bei denen es schwierig ist, das Gleichgewicht zu halten. Der Bediener sollte während lang dauernder Arbeiten die Körperhaltung verändern, was helfen kann, Unannehmlichkeiten und Ermüdung zu vermeiden.
- Falls der Bediener Symptome wie z. B. andauerndes Unwohlsein, Beschwerden, Pochen, Schmerz, Kribbeln, Taubheit, Brennen oder Steifheit an sich wahrnimmt, sollten diese warnenden Anzeichen nicht ignoriert werden. Der Bediener sollte einen qualifizierten Mediziner konsultieren.

Gefährdungen durch Zubehörteile

- Trennen Sie die Maschine von der Energieversorgung, bevor das Maschinenwerkzeug oder Zubehörteil gewechselt wird.
- Berühren Sie nicht Fassungen oder Zubehörteile während des Schlagvorgangs, weil dies die Gefährdung durch Schneiden, Verbrennen oder Verletzungen durch Schwingungen erhöhen kann.
- Verwenden Sie ausschließlich Zubehörteile und Verbrauchsmaterialien der vom Hersteller der Maschinen für Schraubverbindungen empfohlenen Größen und Typen; verwenden Sie keine anderen Typen oder Größen der Zubehörteile und Verbrauchsmaterialien.
- Verwenden Sie ausschließlich Schlagfassungen in gutem Arbeitszustand, denn ein mangelhafter Zustand von Handfassungen und Zubehörteilen kann dazu führen, dass diese bei der Verwendung mit Schlagschraubern zerbrechen und herausgeschleudert werden.

Gefährdungen am Arbeitsplatz

- Ausrutschen, Stolpern und Stürzen sind Hauptgründe für Verletzungen am Arbeitsplatz. Achten Sie auf Oberflächen, die durch den Gebrauch der Maschine rutschig geworden sein können, und auf durch den Luft- oder den Hydraulikschlauch bedingte Gefährdungen durch Stolpern.
- Gehen Sie in unbekanntem Umgebungen mit Vorsicht vor. Es können versteckte Gefährdungen durch Stromkabel oder sonstige Versorgungsleitungen gegeben sein.
- Die Maschine für Schraubverbindungen ist nicht zum Einsatz in explosionsgefährdeten Atmosphären bestimmt und nicht gegen den Kontakt mit elektrischen Stromquellen isoliert.
- Stellen Sie sicher, dass keine elektrischen Leitungen, Gasrohrleitungen usw. vorhanden sind, die im Fall der Beschädigung durch die Verwendung der Maschine zu einer Gefährdung führen könnten.

Gefährdungen durch Staub und Dämpfe

- Die beim Einsatz der Maschinen für Schraubverbindungen entstehenden Stäube und Dämpfe können gesundheitliche Schäden (wie z. B. Krebs, Geburtsfehler, Asthma und / oder Dermatitis) verursachen; es ist unerlässlich, eine Risikobewertung in Bezug auf diese Gefährdungen durchzuführen und geeignete Regelungsmechanismen umzusetzen.
- In die Risikobewertung sollten der bei der Verwendung der Maschine entstehende Staub und der dabei möglicherweise aufwirbelnde vorhandene Staub einbezogen werden.
- Die Abluft ist so abzuführen, dass die Aufwirbelung von Staub in einer staubgefüllten Umgebung auf ein Mindestmaß reduziert wird.
- Falls Staub oder Dämpfe entstehen, muss die Hauptaufgabe sein, diese am Ort ihrer Freisetzung zu kontrollieren.
- Alle zum Auffangen, Absaugen oder zur Unterdrückung von Flugstaub oder Dämpfen vorgesehenen Einbau- oder Zubehörteile der Maschine sollten den Anweisungen des Herstellers entsprechend ordnungsgemäß eingesetzt und gewartet werden.
- Verwenden Sie eine Atemschutzausrüstung.

Gefährdungen durch Lärm

- Die Einwirkung hoher Lärmpegel kann bei ungenügendem Gehörschutz zu dauerhaften Gehörschäden, Hörverlust und anderen Problemen, wie z. B. Tinnitus (Klingeln, Sausen, Pfeifen oder Summen im Ohr), führen. Es ist unerlässlich, eine Risikobewertung in Bezug auf diese Gefährdungen durchzuführen und geeignete Regelungsmechanismen umzusetzen.
- Zu den für die Risikominderung geeigneten Regelungsmechanismen gehören Maßnahmen wie die Verwendung von Dämmstoffen, um an den Werkstücken auftretende Klingelgeräusche zu vermeiden.
- Verwenden Sie eine Gehörschutzausrüstung.
- Die Maschine für Schraubverbindungen ist nach den in dieser Anleitung enthaltenen Empfehlungen zu betreiben und zu warten, um eine unnötige Erhöhung der Lärmpegel zu vermeiden.
- Verfügt die Maschine für Schraubverbindungen über einen Schalldämpfer, ist stets sicherzustellen, dass dieser beim Betrieb der Maschine für Schraubverbindungen vor Ort ist und sich in einem guten Arbeitszustand befindet.
- Die Verbrauchsmaterialien und das Maschinenwerkzeug sind den Empfehlungen dieser Anleitung entsprechend auszuwählen, zu warten und zu ersetzen, um eine unnötige Erhöhung des Lärmpegels zu vermeiden.

Gefährdungen durch Schwingungen

- Die Einwirkung von Schwingungen kann Schädigungen an den Nerven und Störungen der Blutzirkulation in Händen und Armen verursachen.
- Halten Sie ihre Hände von den Fassungen der Mutterdreher fern.
- Tragen Sie bei Arbeiten in kalter Umgebung warme Kleidung und halten Sie Ihre Hände warm und trocken.
- Falls Sie feststellen, dass die Haut an Ihren Fingern oder Händen taub wird, kribbelt, schmerzt oder sich weiß verfärbt, stellen Sie die Arbeit mit der Maschine ein und konsultieren Sie einen Arzt.
- Die Maschine für Schraubverbindungen ist nach den in dieser Anleitung enthaltenen Empfehlungen zu betreiben und zu warten, um eine unnötige Verstärkung der Schwingungen zu vermeiden.
- Verwenden Sie keine verschlissenen oder schlecht

passenden Fassungen und Verlängerungen, da dies mit hoher Wahrscheinlichkeit zu einer erheblichen Verstärkung der Schwingungen führt.

- Die Verbrauchsmaterialien und das Maschinenwerkzeug sind den Empfehlungen dieser Anleitung entsprechend auszuwählen, zu warten und zu ersetzen, um eine unnötige Verstärkung der Schwingungen zu vermeiden.
- Wenn möglich, sollten Muffenittings verwendet werden.
- Nutzen Sie zum Halten des Gewichts der Maschine, wann immer möglich, einen Ständer, einen Spanner oder eine Ausgleichseinrichtung.
- Halten Sie die Maschine mit nicht allzu festem, aber sicherem Griff unter Einhaltung der erforderlichen Hand-Reaktionskräfte, denn das Schwingungsrisiko wird in der Regel mit zunehmender Griffkraft größer.

Zusätzliche Sicherheitsanweisungen für pneumatische Maschinen

- Druckluft kann ernsthafte Verletzungen verursachen:
 - Wenn die Maschine nicht in Gebrauch ist, vor dem Austausch von Zubehörteilen oder bei der Ausführung von Reparaturarbeiten ist stets die Luftzufuhr abzusperren, der Luftschlauch drucklos zu machen und die Maschine von der Druckluftzufuhr zu trennen.
 - Richten Sie den Luftstrom niemals auf sich selbst oder gegen andere Personen.
- Umherschlagende Schläuche können ernsthafte Verletzungen verursachen. Überprüfen Sie daher immer, ob die Schläuche und ihre Befestigungsmittel unbeschädigt sind und sich nicht gelöst haben.
- Kalte Luft ist von den Händen fortzuleiten.
- Verwenden Sie bei Schlag- und Impulsschraubern keine Schnellverschlusskupplungen am Werkzeugeinlass. Verwenden Sie für Schlauchanschlüsse mit Gewinde nur solche aus gehärtetem Stahl (oder einem Werkstoff von vergleichbarer Stoßfestigkeit).
- Falls Universal-Drehkupplungen (Klauenkupplungen) verwendet werden, müssen Arretierstifte eingesetzt werden und verwenden Sie Whipcheck-Schlauchsicherungen, um Schutz für den Fall eines Versagens der Verbindung des Schlauchs mit der Maschine oder von Schläuchen untereinander zu bieten.
- Sorgen Sie dafür, dass der auf der Maschine angegebene Höchstdruck nicht überschritten wird.
- Bei drehmomentgeregelten Maschinen mit kontinuierlicher Rotation hat der Luftdruck sicherheitsrelevante Auswirkungen auf die Leistung. Daher müssen Anforderungen an die Länge und den Durchmesser des Schlauches festgelegt werden.
- Tragen Sie mit Luft arbeitende Maschinen niemals am Schlauch.

Inbetriebnahme

- Schrauben Sie den mitgelieferten Stecknippel (4) in den Luftanschluss, nachdem Sie zuvor 2–3 Lagen Dichtband (nicht im Lieferumfang enthalten) auf das Gewinde aufgewickelt haben.
- Stecken Sie den benötigten Steckaufsatz auf die Vierkantaufnahme.
- Stellen Sie die richtige Drehrichtung am Umlenkbolzen (11) ein:
R = Linkslauf / Schraube lösen,
F = Rechtslauf / Schraube anziehen.
- Stecken Sie den Steckaufsatz auf den Schraubenkopf.
- Betätigen Sie den Abzugshebel (2) .

Hinweis: Der Anschluss an die Druckluftquelle erfolgt über einen flexiblen Druckluftschlauch mit Schnellkupplung.

Die beste Leistung Ihres Ratschenschraubers erzielen Sie mit einem Druckluftschlauch LW 10 mm.

Nach der Inbetriebnahme

Nach getaner Arbeit muss das Gerät vom Druckluftanschluss (3) getrennt werden.

Wartung

Die Einhaltung der hier angegebenen Wartungshinweise sichert für dieses Produkt eine lange Lebensdauer und einen störungsfreien Betrieb zu. Für eine dauerhafte einwandfreie Funktion Ihres Ratschenschraubers ist eine tägliche Schmierung Voraussetzung.

Folgende Möglichkeiten stehen Ihnen zur Auswahl:

Über einen Nebelöler

Eine komplette Wartungseinheit beinhaltet einen Nebelöler und ist am Kompressor angebracht.

Von Hand

Geben Sie vor jeder Inbetriebnahme des Druckluftwerkzeuges 3–5 Tropfen Spezial-Werkzeug-Öl in den Druckluftanschluss. Ist das Druckluftwerkzeug mehrere Tage außer Betrieb, müssen Sie vor dem Einschalten 5–10 Tropfen Öl in den Druckluftanschluss geben.

- Lagern Sie Ihr Druckluftwerkzeug nur in trockenen Räumen.



Reinigung und Pflege

- Verwenden Sie zur Reinigung keinesfalls Flüssigkeiten wie Benzin, Lösungsmittel oder Wasser.
- Es dürfen keine Flüssigkeiten in das Innere des Gerätes gelangen.
- Reinigen Sie das Werkzeug nur mit einem trockenen Tuch.

Entsorgung und Wiederverwertung

Das Gerät befindet sich in einer Verpackung um Transportschäden zu verhindern. Diese Verpackung ist Rohstoff und ist somit wieder verwendbar, oder kann dem Rohstoffkreislauf zurückgeführt werden. Das Gerät und dessen Zubehör bestehen aus verschiedenen Materialien, wie z.B. Metall und Kunststoffe. Führen Sie defekte Bauteile der Sondermüllentsorgung zu. Fragen Sie im Fachgeschäft oder in der Gemeindeverwaltung nach!

Explanation of the symbols on the equipment

		<p>Caution - Read the operating instructions to reduce the risk of injury</p>
		<p>Wear safety goggles!</p>
		<p>Wear ear-muffs!</p>

Introduction

MANUFACTURER:

scheppach
 Fabrikation von Holzbearbeitungsmaschine GmbH
 Günzburger Straße 69
 D-89335 Ichenhausen

DEAR CUSTOMER,

We hope your new tool brings you much enjoyment and success.

NOTE:

According to the applicable product liability laws, the manufacturer of the device does not assume liability for damages to the product or damages caused by the product that occurs due to:

- Improper handling,
- Non-compliance of the operating instructions,
- Repairs by third parties, not by authorized service technicians,
- Installation and replacement of non-original spare parts,
- Application other than specified,

Intended use

The ratcheting screwdriver is a handy, compressed-air powered device for use by handymen and at garages. It is suitable for securing and removing screw connections in the automotive area (tyre installation, etc.) as well as the agricultural area. Please note the torque specifications when tightening screws and nuts. If necessary, use a torque wrench. The socket attachment is quick and easy to change. Compressed air is connected with a plug nipple and quick connector. Only use the product as described and for the indicated purpose. Keep these instructions in a safe place. When passing this product on to others, please also include all the documents. Any use other than the intended is prohibited and potentially dangerous. Damages resulting from noncompliance or misuse are not covered by the warranty and are not included in the manufacturer's liability. This device has been designed for household use and may not be used for commercial or industrial purposes.

Features

Check that all the items are present and that the device is in perfect condition immediately after unpacking. Do not use the device if it is defective.

1. Ratchet head
2. Trigger
3. Compressed air connection
4. Plug nipple for compressed air supply
5. Bits
6. Oil reservoir
7. Socket key
8. Extension
9. Bit holder
10. U-joint
11. Pivot bolt

Technical Data

Max. torque	68 Nm
Operating pressure	max. 6.3 bar
Speed	160 min ⁻¹
Weight	1.2 kg
Sound volume level L _{WA}	101.8 dB(A)
Sound pressure level L _{pA}	90.8 dB(A)
K uncertainty	3 dB(A)

General safety rules

Note: When used in the following text, the terms „compressed air unit“ or „device“ refer to the compressed air unit specified in these instructions for use.

WARNING! Basic safety measures must be followed when using compressed air units to eliminate the risk of fire, electric shock and personal injury. Be sure to read and follow the notices within these operating instructions prior to using the equipment and store them in a safe location. The manufacturer assumes no liability for damages or personal injury resulting from failure to follow these operating instructions.

- Persons (including children) who lack the knowledge or experience to use the tool or whose physical, sensory or intellectual capacities are limited must never be allowed to use the tool without supervision or instruction by a person responsible for their safety.
- Ensure children do not play with the device.
- **WARNING! RISK OF INJURY!** Before performing maintenance tasks, disconnect the compressed air supply.
- **EXPLOSION HAZARD!** Never use petrol or other flammable liquids to clean the air tool! Sparks could ignite residual vapours inside the compressed air unit resulting in the compressed air unit exploding. Do not use the device in explosive environments with flammable liquids, gasses or dust. Never work on materials which are or could potentially be highly flammable or explosive.
- Only use the equipment in areas of application for which it was designed!
- Do not overburden the device.
- Never use hydrogen, oxygen, carbon dioxide or other bottled gasses to power this tool as doing so may result in an explosion and thus may cause severe injuries.
- Regularly maintain and clean the device as specified (see chapters „Maintenance“ and „Cleaning and care“).
- Inspect the device for any damage before use. Always make sure that the device is in perfect condition each time before use.
- Always be attentive! Unexpected movement of the device may cause hazards.
- Avoid placing your body in an unnatural position. Keep proper footing and balance at all times. By doing this you will be in a better position to control the compressed air unit in unforeseen circumstances.
- Do not use any device if its switch is defective. A device that can no longer be switched on and off is dangerous and must be repaired.
- Store the device out of the reach of children when it is not in use. Do not let anyone use the device if he or she is not familiar with it or has not read the instructions and advice. Compressed air units are dangerous when they are used by inexperienced people.

- Maintain the device carefully. Check that moving device parts are working properly and move freely. Check for any parts that are broken or damaged enough to detrimentally affect the functioning of the device. Have damaged parts repaired before using the device. Many accidents have their origins in poorly maintained devices.
- Switch the device off if you do not use it anymore.
- Always wear personal protective equipment and safety glasses. Wearing personal protective equipment such as dust mask, non-slip safety shoes, safety helmet or ear protectors, depending on the type of air tool and its application, reduces the risk of injuries.
- Check the connections and supply lines. All maintenance devices, couplings and hoses must be equipped to meet the pressure and air amounts specified in the device specific values. Pressure that is too low influences the functioning of the device; pressure that is too high can cause damage to property and personal injury.
- Protect hoses from kinks, constrictions, solvents and sharp edges. Keep hoses away from heat, oil and rotating parts.
- Make sure that the hose clamps are always tightly fastened. If the hose clamps are not tightly fastened or are damaged, the air could escape uncontrollably.
- Replace damaged hoses immediately. A damaged supply line may result in the air hose flapping about and may result in injuries.
- If the power cable of the appliance is damaged, it has to be replaced by the manufacturer or its service department or a similarly qualified person in order to avoid hazards.
- Do not use the device when tired or under the influence of drugs, alcohol or medications. One moment of carelessness when using the device may result in serious injuries.
- Do not directly inhale the exhaust air. Keep eyes away from exhaust air. Exhaust air from the air tool may contain water, oil, metal particles or contaminants from inside the compressor. This may damage your health.
- **WARNING! CAREFUL WHEN PUTTING THE TOOL DOWN!** Always put down the device so it does not come into contact with the trigger. This could potentially result in accidental activation of the device, which again could result in hazards.
- Only use suitable accessories. These may be purchased from the manufacturer. Using non- OEM accessories may result in hazards.
- Only use filtered and regulated compressed air. Dust, caustic vapours and / or moisture may damage the motor of the compressed air tool.
- The hose must be designed for pressures of at least 6.3 bar or 125 PSI, but at least 150 % of the maximum pressure generated in the system.
- The tool and supply line must be equipped with a hose coupling to completely release pressure when disconnecting the coupling hose.
- **DANGER!** Avoid contact with live lines. This device is not insulated against electric shock.
- **WARNING! RISK OF INJURY!** High working pressures can give rise to recoil forces that under certain conditions can result in danger from continuous loading.
- If you are inexperienced in the use of this type of device, you should seek training on how to handle it safely.
- **WARNING! DANGER OF STABWOUNDS!** Do not treat an injection as a simple cut. A high pressure jet may inject toxins into the body and cause serious injuries. If the spray is injected into the skin, seek

- medical help immediately.
- Do not modify this device in any way without the manufacturer's approval.
- Only use the compressed air unit with the specified pressure (6.3 bar).
- Disconnect the compressed air unit from the air supply after each use and when not in use.
- Do not use the compressed air unit if it is not air tight or in need of repair.
- Never connect the compressed air unit to an air hose with pressure exceeding 6.3 bar.
- Keep your working area clean and well lit. Untidy or poorly lit working areas can result in accidents.
- Doing so will allow you better control of the device, particularly under unforeseen circumstances.
- **WARNING!** Only have the device repaired by qualified specialist personnel using OEM spare parts. This will maintain the safety of the device.
- Keep children and other persons away from the device during use. Distractions can cause you to lose control of the device.
- Wear suitable clothing. Do not wear loose clothing or jewellery. Keep your hair, clothing and gloves clear of moving parts. Loose clothing, jewellery or long hair can become trapped in moving parts.
- Put down trigger and device in the event of unexpected compressor failure.
- If possible, use a condensate trap or regularly drain the hoses and pipes of condensate (water) before and whilst using compressed air units.
- **ATTENTION!** An undersized compressed air system may minimise the efficiency of your device.
- For multiple hazards, read and understand the safety instructions before installing, operating, repairing, maintaining, changing accessories on, or working near the assembly power tool for threaded fasteners. Failure to do so can result in serious bodily injury.
- Only qualified and trained operators should install, adjust or use the assembly power tool for threaded fasteners.
- Do not modify this assembly power tool for threaded fasteners. Modifications can reduce the effectiveness of safety measures and increase the risks to the operator.
- Do not discard the safety instructions; give them to the operator.
- Do not use the assembly power tool for threaded fasteners if it has been damaged.
- Tools shall be inspected periodically to verify that the ratings and markings required by this part of ISO 11148 are legibly marked on the tool. The user shall contact the manufacturer to obtain replacement marking labels when necessary.

Projectile hazards

- Failure of the workpiece, of accessories or even of the inserted tool itself can generate high-velocity projectiles.
- Always wear impact-resistant eye protection during the operation of the assembly power tool for threaded fasteners. The grade of protection required should be assessed for each use.
- Ensure that the workpiece is securely fixed.

Entanglement hazards

- Entanglement hazards can result in choking, scalping and / or lacerations if loose clothing, personal jewellery, neckware, hair or gloves are not kept away from the tool and accessories.
- Gloves can become entangled with the rotating drive, causing severed or broken fingers.
- Rotating drive sockets and drive extensions can

easily entangle rubber-coated or metal-reinforced gloves.

- Do not wear loose-fitting gloves or gloves with cut or frayed fingers.
- Never hold the drive, socket or drive extension.
- Keep hands away from rotating drives.

Operating hazards

- The use of the tool can expose the operator's hands to hazards including crushing, impacts, cuts and abrasions and heat. Wear suitable gloves to protect hands.
- Operators and maintenance personnel shall be physically able to handle the bulk, weight and power of the tool.
- Hold the tool correctly; be ready to counteract normal or sudden movements and have both hands available.
- Maintain a balanced body position and secure footing.
- In cases where the means to absorb the reaction torque are requested, it is recommended to use a suspension arm whenever possible. If that is not possible, side handles are recommended for straightcase and pistol-grip tools. Reaction bars are recommended for angle nutrunners. In any case, it is recommended to use a means to absorb the reaction torque above 4 Nm for straight tools, above 10 Nm for pistol-grip tools, and above 60 Nm for angle nutrunners.
- Release the start-and-stop device in the case of an interruption of the energy supply.
- Use only lubricants recommended by the manufacturer.
- Fingers can be crushed in open-ended crow-foot nutrunners.
- Do not use in confined spaces and beware of crushing hands between tool and workpiece, especially when unscrewing.

Repetitive motions hazards

- When using a power tool for, the operator can experience discomfort in the hands, arms, shoulders, neck, or other parts of the body.
- While using an assembly power tool for threaded fasteners, the operator should adopt a comfortable posture while maintaining secure footing and avoiding awkward or off-balanced postures. The operator should change posture during extended tasks, which can help avoid discomfort and fatigue.
- If the operator experiences symptoms such as persistent or recurring discomfort, pain, throbbing, aching, tingling, numbness, burning sensations or stiffness, these warning signs should not be ignored. The operator should consult a qualified health professional.

Accessory hazards

- Disconnect the assembly power tool for threaded fasteners from the energy supply before changing the inserted tool or accessory.
- Do not touch sockets or accessories during impacting, as this increases the risk of cuts, burns or vibration injuries.
- Use only sizes and types of accessories and consumables that are recommended by the assembly power tool for threaded fasteners manufacturer; do not use other types or sizes of accessories and consumables.
- Use only impact-wrench-rated sockets in good condition, as poor condition or hand sockets and accessories used with impact wrenches can shatter and become a projectile.

Workplace hazards

- Slips, trips and falls are major causes of workplace injury. Be aware of slippery surfaces caused by the use of the tool and also of trip hazards caused by the air line or hydraulic hose.
- Proceed with care in unfamiliar surroundings. Hidden hazards, such as electricity or other utility lines, can exist.
- The assembly power tool for threaded fasteners is not intended for use in potentially explosive atmospheres and is not insulated against coming into contact with electric power.
- Make sure there are no electrical cables, gas pipes, etc., that can cause a hazard if damaged by use of the tool.

Dust and fume hazards

- Dust and fumes generated when using assembly power tools for threaded fasteners can cause ill health (for example cancer, birth defects, asthma and / or dermatitis); risk assessment and implementation of appropriate controls for these hazards are essential.
- Risk assessment should include dust created by the use of the tool and the potential for disturbing existing dust.
- Direct the exhaust so as to minimize disturbance of dust in a dust-filled environment.
- Where dust or fumes are created, the priority shall be to control them at the point of emission.
- All integral features or accessories for the collection, extraction or suppression of airborne dust or fumes should be correctly used and maintained in accordance with the manufacturer's instructions.
- Use respiratory protection.

Noise hazards

- Exposure to high noise levels can cause permanent, disabling hearing loss and other problems, such as tinnitus (ringing, buzzing, whistling or humming in the ears). Therefore a risk assessment and implementation of appropriate controls for these hazards are essential.
- Appropriate controls to reduce the risk may include actions such as damping materials to prevent workpieces from "ringing".
- Use hearing protection.
- Operate and maintain the assembly power tool for threaded fasteners as recommended in the instructions handbook, to prevent an unnecessary increase in noise levels.
- If the assembly power tool for threaded fasteners has a silencer, always ensure it is in place and in good working order when the assembly power tool for threaded fasteners is operating.
- Select, maintain and replace the consumable / inserted tool as recommended in the instructions handbook, to prevent an unnecessary increase in noise.

Vibration hazards

- Exposure to vibration can cause disabling damage to the nerves and blood supply of the hands and arms.
- Keep the hands away from the nutrunner sockets.
- Wear warm clothing when working in cold conditions and keep your hands warm and dry.
- If you experience numbness, tingling, pain or whitening of the skin in your fingers or hands, stop using the assembly power tool for threaded fasteners, tell your employer and consult a physician.
- Operate and maintain the assembly power tool for threaded fasteners as recommended in the instructions handbook, to prevent an unnecessary increase in vibration levels.

- Do not use worn or ill-fitting sockets or extensions, as this is likely to cause a substantial increase in vibration.
- Select, maintain and replace the consumable / inserted tool as recommended in the instructions handbook, to prevent an unnecessary increase in vibration levels.
- Sleeve fittings should be used where practicable.
- Support the weight of the tool in a stand, tensioner or balancer, if possible.
- Hold the tool with a light but safe grip, taking account of the required hand reaction forces, because the risk from vibration is generally greater when the grip force is higher.

Additional safety instructions for pneumatic power tools

- Air under pressure can cause severe injury:
 - always shut off air supply, drain hose of air pressure and disconnect tool from air supply when not in use, before changing accessories or when making repairs;
 - never direct air at yourself or anyone else.
- Whipping hoses can cause severe injury. Always check for damaged or loose hoses and fittings.
- Cold air shall be directed away from the hands.
- Do not use quick-disconnect couplings at tool inlet for impact and air-hydraulic impulse wrenches. Use hardened steel (or material with comparable shock resistance) threaded hose fittings.
- Whenever universal twist couplings (claw couplings) are used, lock pins shall be installed and whipcheck safety cables shall be used to safeguard against possible hose-to-tool and hose-and-hose connection failure.
- Do not exceed the maximum air pressure stated on the tool.
- For torque-control and continuous-rotation tools, the air pressure has a safety critical effect on performance. Therefore, requirements for length and diameter of the hose shall be specified.
- Never carry an air tool by the hose.

Start-up

- Screw the included plug nipples (4) into the air connection after first wrapping the thread with 2–3 layers of sealing tape (not included).
- Attach the required plug-in attachment to the square intake.
- Set the correct direction of rotation on the pivot bolt (11) :
 - R = counterclockwise / remove screw,
 - F = clockwise / tighten screw.
- Attach the plug-in attachment to the screw head.
- Activate the trigger (2) .

Note: the connection to the compressed air source is established through a flexible air hose with quick connector.

The ratcheting screwdriver will perform best when used with an LW 10 mm air hose.

After initial use

Once the task has been finished the equipment must be disconnect from the compressed air supply (3) .

Maintenance

Following the maintenance information specified here will ensure a long service life for the product and trouble-free operation. Your ratchet screwdriver working properly for a long time requires daily lubrication.

You may choose from the following options:

With an oil-fog lubricator

A complete maintenance unit includes an oil-fog lubricator and is attached to the compressor.

Manually

Add 3–5 drops of speciality tool oil to the compressed air connection before every use. If the compressed air tool is not being used for several days, add 5–10 drops of oil to the compressed air connection before switching it on.

- Always store your compressed air tools in dry rooms.

Cleaning and Care

- Never clean with liquids such as petrol, solvents or water.
- Do not allow liquids to enter the tool.
- Only clean the tool with a dry cloth.

Disposal and recycling

The equipment is supplied in packaging to prevent it from being damaged in transit. The raw materials in this packaging can be reused or recycled. The equipment and its accessories are made of various types of material, such as metal and plastic. Defective components must be disposed of as special waste. Ask your dealer or your local council.

Légende des symboles figurant sur l'appareil

	<p>(FR) (CH)</p>	<p>AVERTISSEMENT - pour réduire le risque de blessure, lisez le mode d'emploi!</p>
	<p>(FR) (CH)</p>	<p>Portez des lunettes de protection!</p>
	<p>(FR) (CH)</p>	<p>Portez une protection auditive!</p>

Introduction

FABRICANT :

scheppach
 Fabrikation von Holzbearbeitungsmaschine GmbH
 Günzburger Straße 69
 D-89335 Ichenhausen

CHER CLIENT,

Nous espérons que votre nouvelle machine vous apportera de la satisfaction et de bons résultats.

REMARQUE:

Selon la loi en vigueur sur la responsabilité du fait des produits, le fabricant n'est pas tenu pour responsable de tous les dommages subis par cet appareil et pour tous les dommages résultant de son utilisation, dans les cas suivants :

- Mauvaise manipulation,
- Non-respect des instructions d'utilisation,
- Travaux de réparation effectués par des tiers, par des spécialistes non agréés,
- Remplacement et montage de pièces de rechange qui ne sont pas d'origine.
- Utilisation non conforme,

Utilisation conforme

Le cliquet réversible est un appareil pneumatique manuel conçu afin d'être manipulé par les amateurs de bricolage et les personnes disposant d'un garage. Il se destine à fixer et desserrer les raccords filetés dans le domaine de l'automobile (montage des pneus, etc.) mais également dans le domaine agricole. Respectez les couples de serrage prescrits lors du serrage des vis et des écrous. Utilisez si nécessaire une clé dyn mométrique. Vous pouvez changer facilement et rapidement d'élément sur votre clé à tube. L'arrivée d'air comprimé se fait à l'aide d'un raccord mâle et d'un raccord rapide. Utilisez ce produit en vous conformant uniquement à ces instructions et dans les domaines d'application spécifiés. Veuillez conserver soigneusement ces instructions. Si vous prêtez ce produit à une autre personne, veuillez lui remettre tous les documents s'y rapportant. Tout usage divergeant de l'utilisation prévue est interdite et potentiellement dangereuse. Les dommages résultant du non-respect des consignes ou d'une utilisation incorrecte ne sont pas couverts par la garantie et ne relèvent pas de la responsabilité du fabricant. L'appareil est conçu pour un usage à domicile et ne doit pas être utilisé à des fins commerciales ou industrielles.

Équipement

Dès l'ouverture de l'emballage, veuillez vérifier que le contenu de la livraison est complet et que l'appareil est en parfait état. N'utilisez pas l'appareil dès lors qu'il présente des défauts.

1. Tête de la clé à cliquet
2. Levier de détente
3. Raccord d'air comprimé
4. Raccord mâle pour raccord d'air comprimé
5. Embouts
6. Flacon d'huile
7. Clé à douille
8. Rallonge
9. Porte-embout
10. Charnière
11. Tourillon de renvoi

Caractéristiques techniques

Couple max.	68 Nm
Pression de travail	max. 6,3 bar
Nombre de rotations	160 min ⁻¹
Poids	1,2 kg
Niveau de puissance sonore L _{WA}	101,8 dB(A)
Niveau de pression acoustique L _{PA}	90,8 dB(A)
Imprécision K	3 dB(A)

Règles de sécurité générales

Remarque : les termes « Appareil à air comprimé » ou « Appareil » utilisés dans le texte suivant se rapportent aux appareils à air comprimé mentionnés dans cette notice d'utilisation.

AVERTISSEMENT! Lors de l'utilisation d'outils à air comprimé, il convient de respecter un certain nombre de mesures de sécurité de base, afin d'exclure tout risque d'incendie, d'électrocution et de blessure. Veuillez impérativement lire et observer les consignes de cette notice d'utilisation avant la première utilisation du produit et conservez-les soigneusement. Le fabricant décline toute responsabilité quant aux dommages et aux blessures physiques entraînés par le non-respect de cette notice d'utilisation.

- Cet appareil n'est pas conçu pour être utilisé par des personnes (y compris des enfants) aux facultés physiques, sensorielles et mentales limitées, ou manquant d'expérience ou de connaissances, à moins d'être surveillées par une personne responsable de leur sécurité ou d'avoir reçu de cette personne des instructions leur indiquant comment utiliser l'appareil.
- Assurez-vous que les enfants ne jouent pas avec l'appareil.
- **AVERTISSEMENT! RISQUE DE BLESSURE!** Avant de procéder à des travaux de maintenance, coupez l'alimentation en air comprimé.
- **RISQUE D'EXPLOSION !** Pour nettoyer l'appareil à air comprimé, n'utilisez jamais d'essence ni aucun autre liquide inflammable ! Les vapeurs restant dans l'appareil à air comprimé peuvent être enflammées par une étincelle et conduire à l'explosion de celui-ci. N'utilisez jamais l'appareil dans une atmosphère explosive contenant des liquides, des gaz ou des poussières inflammables. N'utilisez aucun matériau facilement inflammable et explosif ou pouvant l'être.
- Utilisez l'appareil uniquement pour les domaines d'application pour lesquels il a été conçu !
- Ne surchargez pas l'appareil.
- N'utilisez jamais d'hydrogène, d'oxygène, de dioxyde de carbone ou d'autres gaz en bouteille comme source d'énergie de l'appareil, car vous risquez de provoquer une explosion susceptible d'entraîner des blessures graves.
- Entretenez et nettoyez régulièrement l'appareil comme indiqué. (voir chapitres «Entretien» et «Nettoyage et entretien»).
- Avant la mise en marche, vérifiez que l'appareil ne présente le moindre dommage. Contrôlez systématiquement le parfait état de l'appareil avant chaque utilisation.
- Soyez toujours vigilant ! Des déplacements inattendus de l'appareil peuvent causer des dangers.
- Évitez toute posture anormale. Veillez à disposer d'appuis fermes et contrôlez votre équilibre à tout moment. Vous pouvez ainsi mieux contrôler l'appareil à air comprimé en cas de situations inat-

tendues.

- N'utilisez jamais un appareil dont l'interrupteur est défectueux. S'il s'avère impossible de démarrer ou d'arrêter un appareil, il doit être considéré comme dangereux et envoyé en réparation.
- Dès que vous ne les utilisez plus, rangez les appareils à air comprimé hors de la portée des enfants. Ne laissez jamais des personnes sans expérience ou n'ayant pas lu ces instructions utiliser l'appareil. Les appareils à air comprimé sont dangereux dès lors qu'ils sont utilisés par des personnes inexpérimentées.
- Entretenez l'appareil avec soin. Assurez-vous que les parties mobiles de l'appareil fonctionnent de manière impeccable et sans blocage, qu'aucune pièce n'est cassée ou endommagée et gêne ainsi le bon fonctionnement de l'appareil. Faites réparer les pièces endommagées avant de réutiliser l'appareil. Les appareils mal entretenus sont à l'origine de nombreux accidents.
- Éteignez l'appareil lorsque vous ne l'utilisez plus.
- Portez une tenue de protection personnelle et des lunettes de protection systématiquement. Selon le type d'outil à air comprimé et l'utilisation qui en est faite, le port d'équipements de protection individuels, tels qu'un masque antipoussières, des chaussures de sécurité antidérapantes, un casque ou des protections auditives diminue les risques de blessures.
- Vérifiez les raccords et les conduites d'alimentation. Tous les groupes de conditionnement, accouplements et tuyaux doivent respecter les caractéristiques de l'appareil concernant la pression et le débit d'air. Une pression trop faible nuit au bon fonctionnement de l'appareil. En revanche, une pression trop élevée peut provoquer des dommages matériels et des blessures.
- Protégez les tuyaux des plis, des resserrements, des solvants et des bords pointus. Tenez les tuyaux éloignés de la chaleur, de l'huile et des pièces en rotation.
- Veillez à ce que les colliers des tuyaux soient toujours bien serrés. Des colliers mal serrés ou endommagés peuvent laisser l'air s'échapper de manière incontrôlée.
- Remplacez immédiatement un tuyau endommagé. Une conduite d'alimentation défectueuse peut gêner le tuyau d'air comprimé et provoquer des blessures.
- Si le câble de raccordement de cet appareil est endommagé, il doit être remplacé par le fabricant, le service après-vente de l'entreprise, ou par une personne possédant une qualification similaire, afin de prévenir toute mise en danger.
- Ne pas utiliser l'appareil si vous n'êtes pas concentré ou fatigué ou sous l'influence de drogues, d'alcool ou de médicaments. Un bref instant de distraction lors de l'usage de l'appareil peut causer des blessures sérieuses.
- N'inhalez pas directement l'air sortant. Évitez de recevoir de l'air sortant dans l'oeil. L'air sortant de l'appareil peut contenir de l'eau, de l'huile, des particules métalliques ou de la saleté issues du compresseur. Cela peut nuire à votre santé.
- **AVERTISSEMENT! POSEZ L'APPAREIL AVEC PRÉCAUTION !** Placez toujours l'appareil de façon à le déclencheur ne se trouve pas à plat. Dans certains cas, cela peut provoquer une mise en route accidentelle de l'appareil et conduire ainsi à des risques.
- Seuls les accessoires adaptés peuvent être utilisés. Vous pouvez vous les procurer auprès du fabricant. Les accessoires autres que ceux d'origine peuvent entraîner des risques.
- Utilisez uniquement de l'air comprimé filtré et ré-

gulé. La poussière, les vapeurs corrosives et / ou l'humidité peuvent endommager le moteur d'un outil à air comprimé.

- Le tuyau doit être destiné à une pression min. de 6,3 bar ou 125 psi, et atteindre toutefois 150 % au moins de la pression maximale produite par le système.
- L'outil et le tuyau d'amenée d'air doivent être pourvus d'un accouplement de façon à libérer totalement la pression dès que cet accouplement est retiré.
- **DANGER !** Évitez tout contact avec un câble conducteur de tension. Cet appareil n'est pas isolé contre un choc électrique.
- **AVERTISSEMENT! RISQUE DE BLESSURE!** Les pressions de travail élevées peuvent entraîner des forces de recul pouvant, sous certaines circonstances, être à l'origine de dangers par charge permanente.
- Si vous n'êtes pas familier avec le fonctionnement de l'appareil, vous devez vous informer des procédés d'utilisation ne présentant aucun danger.
- **AVERTISSEMENT! RISQUE DE BLESSURES PAR PERFORATION!** Ne traitez pas comme une simple coupure une injection de produit dans votre organisme. Une jet haute pression peut injecter des substances toxiques dans l'organisme et entraîner des blessures graves. En cas d'injection, consultez immédiatement un médecin.
- Il est strictement interdit de modifier l'appareil à air comprimé de quelque manière que ce soit sans l'accord du fabricant.
- Utilisez uniquement l'appareil à air comprimé au niveau de pression indiqué (6,3 bar).
- Une fois que vous avez terminé votre travail avec l'appareil à air comprimé et que vous n'avez plus à l'utiliser, débranchez-le de l'alimentation en air comprimé.
- Vous ne devez plus utiliser l'appareil à air comprimé lorsque celui-ci n'est plus hermétique ou qu'il doit être envoyé en réparation.
- Ne connectez jamais l'appareil à air comprimé à tuyau à air comprimé dont la pression excède 6,3 bar.
- Maintenez votre espace de travail propre et bien éclairé. Un certain désordre et un éclairage insuffisant peuvent être à l'origine d'accidents. Vous pouvez ainsi mieux contrôler l'appareil en cas de situations inattendues.
- **AVERTISSEMENT!** Ne faites réparer l'appareil que par du personnel spécialisé et qualifié et en utilisant uniquement des pièces de rechange provenant de chez le fabricant. Ceci permet d'assurer le maintien de la sécurité de l'appareil.
- Tenez les enfants et les autres personnes à l'écart pendant l'utilisation de l'appareil. Toute distraction pourrait vous faire perdre le contrôle de l'appareil.
- Portez des vêtements adéquats. Évitez les vêtements amples ou les bijoux. Faites en sorte de maintenir vos cheveux, vêtements et gants à l'écart des pièces mobiles. Les cheveux longs dénoués, les bijoux ou vêtements amples risquent d'être happés par les parties mobiles.
- Éloignez l'appareil et le déclencheur en cas de panne inattendue du compresseur.
- Utilisez si possible un séparateur de condensat ou videz régulièrement les tuyaux et conduites avant et pendant que l'appareil à air comprimé utilise un condensat (eau).
- **ATTENTION!** Un système d'air comprimé sous-dimensionné peut nuire à l'efficacité de votre appareil.
- Phénomènes dangereux multiples, lire et comprendre les instructions de sécurité avant l'installation, le fonctionnement, la réparation, la maintenance, les changements d'accessoires sur la machine portative

d'assemblage ou le travail à proximité de celle-ci. Le non-respect de ces instructions peut engendrer des blessures corporelles graves.

- Il convient que seuls les opérateurs qualifiés et expérimentés installent, règlent ou utilisent la machine portable d'assemblage.
- Ne pas modifier cette machine portable d'assemblage. Les modifications peuvent réduire l'efficacité des mesures de sécurité et accroître les risques encourus par l'opérateur.
- Ne pas négliger les instructions de sécurité; les confier à l'opérateur.
- Ne pas utiliser la machine portable d'assemblage si elle a été endommagée.
- Les machines doivent être contrôlées périodiquement afin de vérifier que les caractéristiques nominales et le marquage, exigés par la présente partie de l'ISO 11148, sont marqués de façon lisible sur la machine. Utilisateur doit contacter le fabricant afin d'obtenir le remplacement des étiquettes le cas échéant.

Phénomènes dangereux dus aux projections

- Une rupture de la pièce, des accessoires ou de l'outil lui-même peut générer des projectiles à grande vitesse.
- Porter constamment un équipement de protection oculaire résistant aux impacts lors du fonctionnement de la machine portable d'assemblage. Il convient d'évaluer le degré de protection adéquat à chaque utilisation.
- S'assurer que la pièce est fermement fixée.

Phénomènes dangereux de happement

- Des suffocations, coupures et / ou lacerations peuvent se produire si les vêtements amples, les bijoux, le col, les cheveux ou les gants ne sont pas maintenus à bonne distance de la machine et de ses accessoires.
- Des gants peuvent être happés par le dispositif d'entraînement rotatif et blesser gravement les doigts ou les casser.
- Les douilles de serrage rotatives et les extensions du dispositif d'entraînement rotatif peuvent facilement happer des gants en caoutchouc ou munis de renforts métalliques.
- Ne pas porter de gants trop amples, des mitaines ou de gants à bords effilés.
- Ne jamais toucher l'entraînement, la douille ou l'extension de l'entraînement.
- Garder les mains éloignées de l'entraînement rotatif.

Phénomènes dangereux dus au fonctionnement

- L'utilisation de la machine peut exposer les mains de l'opérateur à des phénomènes dangereux tels que l'écrasement, des impacts, des coupures, des abrasions et de la chaleur. Porter des gants adaptés pour protéger les mains.
- Les opérateurs et le personnel de maintenance doivent être physiquement aptes à manipuler les matériaux en vrac, à porter la machine et à l'alimenter.
- Tenir la machine correctement; se tenir prêt à réagir face à des mouvements normaux ou inattendus et avoir les deux mains disponibles.
- Conserver une posture stable et un appui des pieds sûr.
- Dans des cas où des moyens pour absorber le couple de réaction sont demandés, il est recommandé d'utiliser un bras de suspension chaque fois que possible. Si ce n'est pas possible, des poignées latérales sont recommandées pour les machines droites et les machines à poignée revolver. Quoi qu'il en soit, il est recommandé d'utiliser des moyens

pour absorber le couple de réaction au-dessus de 4 Nm pour les machines droites, au-dessus de 10 Nm pour les machines à poignée revolver et au-dessus de 60 Nm pour les serreuses à angle.

- Relâcher le dispositif de marche / arrêt en cas d'interruption de l'alimentation en énergie.
- Utiliser uniquement les lubrifiants recommandés par le fabricant.
- Les doigts peuvent être écrasés dans des serreuses à renvoi d'axe avec une noix de serrage ouverte.
- Ne pas utiliser en espace confiné et veiller que les mains ne soient pas écrasées entre l'outil et la pièce, en particulier lors de l'opération de dévissage.

Phénomènes dangereux dus aux mouvements répétitifs

- Lors de l'utilisation d'une machine portable dans le cadre du travail, l'opérateur peut ressentir un engourdissement au niveau des mains, des bras des épaules, de la nuque ou d'autres parties du corps.
- Lors de l'utilisation d'une machine portable d'assemblage, Il convient que l'opérateur adopte une posture confortable, en conservant un bon appui des pieds et en évitant les postures inhabituelles ou instables. Il convient que l'opérateur change de posture au cours d'une tâche longue, ce qui peut contribuer à éviter la gêne et la fatigue.
- Si l'opérateur ressent des symptômes tels qu'une gêne récurrente ou persistante, une douleur, un élancement, un endolorissement, des fourmillements, un engourdissement, une sensation de brûlure ou d'ankylose, il convient de ne pas ignorer ces signes d'avertissement. L'utilisateur doit consulter un médecin qualifié.

Phénomènes dangereux dus aux accessoires

- Déconnecter la machine portable d'assemblage de la source d'énergie avant de changer l'outil ou l'accessoire.
- Ne pas toucher les douilles ni les accessoires pendant la percussion, car cela augmente le risque de coupure, de brûlure ou de blessures dues aux vibrations.
- Utiliser uniquement les tailles et les types d'accessoires et de consommables recommandés par le fabricant de la machine portable d'assemblage; ne pas utiliser d'autres types ou tailles d'accessoires ou de consommables.
- Utiliser uniquement des douilles adaptées à la clé à choc en bonne condition, car de mauvaises conditions ou des rallonges et des accessoires utilisés avec les clés à choc peuvent se briser et devenir des projectiles.

Phénomène dangereux dus au lieu de travail

- Les glissades, les pertes d'équilibre et les chutes sont les principales causes de blessure sur le lieu de travail. Rester vigilant concernant les surfaces rendues glissantes par l'utilisation de l'outil et les pertes d'équilibre provoquées par les conduites d'air ou les flexibles hydrauliques.
- Avancer avec précaution dans les environnements inconnus. Des phénomènes dangereux non visibles peuvent être présents, comme ceux liés à l'électricité ou aux autres câblages.
- La présente machine portable d'assemblage n'est pas destinée à être utilisée dans des atmosphères potentiellement explosibles et n'est pas isolée en cas de contact avec une alimentation électrique.
- S'assurer qu'aucun câble électrique, aucune conduite de gaz, etc. pouvant causer un phénomène dangereux n'est endommagé par l'utilisation de la machine.

Phénomènes dangereux dus à la poussière et à la fumée

- Les poussières et les fumées générées par l'utilisation de machines portatives d'assemblage peuvent affecter la santé (par exemple cancers, anomalies congénitales, asthme et / ou dermatoses); l'évaluation des risques de ces phénomènes dangereux et la mise en place de contrôles appropriés est capitale.
- Il convient que l'évaluation des risques prenne en compte la poussière résultant de l'utilisation de la machine et le potentiel de volatilité de la poussière existante.
- Orienter les gaz refoulés de manière à minimiser les déplacements de poussière dans des environnements poussiéreux.
- Si des poussières ou des fumées sont produites, la priorité doit être de les contrôler au point d'émission.
- Il convient d'utiliser et d'entretenir correctement les fonctions ou les accessoires intégrés permettant la collecte, l'extraction ou la suppression de poussières ou fumées ambiantes, conformément aux instructions du fabricant.
- Utilisez un équipement de protection respiratoire.

Phénomènes dangereux dus au bruit

- L'exposition à des pressions acoustiques élevées sans protection peut provoquer des pertes d'audition permanentes et invalidantes ainsi que d'autres problèmes comme des acouphènes (tintement, bourdonnement, sifflement ou vrombissement dans les oreilles). Par conséquent, l'évaluation des risques de ces phénomènes dangereux et la mise en place de contrôles appropriés est capitale.
- Les contrôles appropriés visant à réduire le risque peuvent comporter des actions comme l'amortissement des matériaux afin d'empêcher les pièces de tinter.
- Utilisez un équipement de protection auditive.
- Faire fonctionner et entretenir la machine portative d'assemblage tel que conseillé dans la notice d'instructions afin d'éviter une augmentation inutile du bruit.
- Si la machine portative d'assemblage est dotée d'un silencieux, s'assurer qu'il est en place et en bon état de fonctionnement lorsque la machine fonctionne.
- Sélectionner, entretenir et remplacer le consommable / outil tel que conseillé dans la notice d'instructions afin de prévenir toute augmentation inutile de bruit.

Phénomènes dangereux dus aux vibrations

- L'exposition à des vibrations peut engendrer des dommages invalidants aux nerfs et à la circulation sanguine des mains et des bras.
- Tenir les mains éloignées des douilles de la serreuse.
- Porter une tenue chaude lors d'un travail dans le froid et garder les mains chaudes et sèches.
- Si la peau des doigts ou des mains commence à s'engourdir, fourmiller, blanchir ou si elle devient douloureuse, interrompre l'utilisation de la machine portative d'assemblage, en informer l'employeur et consulter un médecin du travail.
- Faire fonctionner et entretenir la machine portative d'assemblage tel que conseillé dans la notice d'instructions afin d'éviter une augmentation inutile des vibrations.
- Ne pas utiliser de raccords et d'extensions usés ou mal adaptés car cela peut provoquer une augmentation considérable des vibrations.
- Sélectionner, entretenir et remplacer le consom-

mable / l'outil tel que conseillé dans la notice d'instructions afin d'éviter toute augmentation inutile de vibrations.

- Il convient d'utiliser des manchons lorsque c'est possible.
- suspendre le poids de la machine à un banc, un appareil à tension ou un équilibreur, si possible.
- Tenir l'outil sans pression excessive mais fermement, en prenant en considération les forces de réaction de la main requise, car le risque issu des vibrations est généralement plus élevé lorsque la force de préhension est plus importante.

Instructions de sécurité supplémentaires pour les machines pneumatiques

- L'air sous pression peut causer de graves blessures:
 - Toujours fermer l'alimentation en air, vidanger le flexible de pression pneumatique et débrancher la machine de l'alimentation en air lorsqu'elle n'est pas utilisée, avant de changer d'accessoire ou d'effectuer des réparations,
 - Ne jamais diriger le flux d'air vers soi-même ou vers une autre personne.
- Les fouettements des flexibles peuvent blesser gravement. Vérifier systématiquement que les flexibles et les raccords sont bien serrés et en bon état.
- L'air froid doit être dirigé loin des mains.
- Ne pas utiliser de raccords rapides à l'entrée de l'outil pour les clés à choc / à impulsion; utiliser des raccords de flexibles filetés en acier trempé (ou un matériau avec une résistance aux chocs comparable).
- Lorsque des raccords hélicoïdaux universels (raccords à griffe) sont utilisés, des goupilles de sécurité doivent être installées et des câbles de sécurité pour tuyaux doivent être utilisés pour protéger contre d'éventuelles ruptures entre le flexible et la machine ou le flexible et le raccord.
- Ne pas dépasser la pression pneumatique maximale inscrite sur la machine.
- Pour les machines à rotation continue et à commande de couple, la pression pneumatique a un effet critique sur la performance de la sécurité. Par conséquent, les exigences concernant la longueur et le diamètre du flexible doivent être spécifiés.
- Ne jamais porter une machine pneumatique par le flexible.

Mise en marche

- Vissez le raccord mâle fourni au raccord pneumatique (4) , après avoir enroulé auparavant 2-3 couches de ruban isolant (non fourni) sur le filetage.
- Insérez l'embout dont vous avez besoin dans le cliquet prise carrée.
- Réglez le bon sens de rotation (11) indiqué sur la flèche de direction :
R = rotation à gauche / desserrer la vis,
F = rotation à droite / serrer la vis.
- Insérez l'embout dans la tête de vis.
- Actionnez le levier de détente (2) .

Remarque: Le raccord de la source d'air comprimé s'effectue à l'aide d'un tuyau à air comprimé flexible avec un raccord rapide.

Vous obtenez une performance optimale de votre cliquet réversible avec un tuyau à air comprimé de longueur 10 mm.

Après la mise en marche

Une fois le travail terminé, l'appareil doit être débranché du raccord d'air comprimé (3) .

Maintenance

Le respect des consignes de maintenance contenues dans cette notice garantissent à ce produit une longue durée de fonctionnement et un état de marche optimal. Pour un fonctionnement de longue durée et sans défaut de votre cliquet réversible, un graissage quotidien est recommandé.

Vous disposez des possibilités suivantes :

Lubrificateur à embruns d'huile

Une unité de maintenance complète comporte un lubrificateur à embruns d'huile et est fixée à un compresseur.

Outil en main

Avant chaque mise en marche de l'outil à air comprimé, versez 3–5 gouttes d'huile spéciale outillage dans le raccord à air comprimé. Si l'outil à air comprimé reste inutilisé durant de nombreux jours, vous devez verser 5–10 gouttes d'huile dans le raccord à air comprimé avant la mise en marche.

- Conservez uniquement votre outil à air comprimé dans un endroit sec.







Nettoyage et entretien

- Ne jamais utiliser des liquides tels que l'essence, les solvants ou l'eau pour le nettoyage.
- Veillez à ce qu'aucun liquide ne pénètre à l'intérieur de l'appareil.
- Nettoyez l'outil uniquement à l'aide d'un chiffon sec.

Mise au rebut et recyclage

L'appareil se trouve dans un emballage permettant d'éviter les dommages dus au transport. Cet emballage est une matière première et peut donc être réutilisé ultérieurement ou être réintroduit dans le circuit des matières premières. L'appareil et ses accessoires sont en matériaux divers, comme par ex. des métaux et matières plastiques. Éliminez les composants défectueux dans les systèmes d'élimination des déchets spéciaux. Renseignez-vous dans un commerce spécialisé ou auprès de l'administration de votre commune !

Spiegazione dei simboli sull'apparecchio

		<p>Avvertimento – Per ridurre il rischio di lesioni leggete le istruzioni per l'uso!</p>
		<p>Indossate gli occhiali protettivi!</p>
		<p>Portate cuffie antirumore!</p>

Introduzione

FABBRICANTE:

scheppach

Fabrikation von Holzbearbeitungsmaschinen GmbH
Günzburger Straße 69
D-89335 Ichenhausen

EGREGIO CLIENTE,

Le auguriamo un piacevole utilizzo del Suo nuovo apparecchio.

AVVERTENZA:

Ai sensi della legge sulla responsabilità dei prodotti attualmente in vigore, il fabbricante non è responsabile per eventuali danni che si dovessero verificare a questa apparecchiatura o a causa di questa in caso di:

- utilizzo improprio,
- inosservanza delle istruzioni per l'uso,
- riparazioni effettuate da specialisti terzi non autorizzati,
- installazione e sostituzione di ricambi non originali,
- utilizzo non conforme,

Utilizzo secondo la destinazione d'uso

La chiave a cricchetto pneumatica è un apparecchio manuale con funzionamento ad aria compressa adatto lavori fai da te e per carrozzeria. È adatto a fissare e allentare bulloni e viti sia nel campo degli autoveicoli (montaggio di pneumatici etc.) che in quello agricolo. Durante l'inserimento di viti e dadi rispettare le copie necessarie. Utilizzare eventualmente una chiave dinamometrica. Le chiavi accessorie possono essere sostituite facilmente e velocemente. L'allacciamento all'aria compressa avviene tramite un nipplo a innesto e con raccordo a innesto rapido. Utilizzare l'apparecchio solo come descritto e per gli ambiti di funzione indicati. Conservare bene queste istruzioni. In caso di utilizzo del prodotto da parte di terzi, consegnare a questi anche tutti i documenti allegati allo stesso. Qualsiasi applicazione diversa da quelle previste nella destinazione d'uso è vietata e potenzialmente pericolosa. I danni causati dalla mancata osservanza delle istruzioni o dall'uso improprio non sono coperti da garanzia e il produttore non può esserne ritenuto responsabile. L'apparecchio è stato concepito per l'uso domestico e non deve essere utilizzato in ambienti commerciali o industriali.

Dotazione

Si prega di verificare sempre la completezza della fornitura, nonché lo stato ineccepibile dell'apparecchio subito dopo aver aperto la confezione. Non utilizzare l'apparecchio se difettoso.

1. Testa del cricchetto
2. Leva di scarico
3. Attacco pneumatico
4. Nipplo a innesto per allacciamento aria compressa
5. Punta
6. Contenitore dell'olio
7. Chiave a spina
8. Prolunga
9. Sostegno per punta
10. Snodo
11. Vite di regolazione

Dati tecnici

Coppia torcente max	68 Nm
Pressione di lavoro massima	max. 6,3 bar
Numero di giri max	160 min ⁻¹
Peso	1,2 kg
Livello di potenza sonora L _{WA}	101,8 dB(A)
Livello di pressione acustica L _{pA}	90,8 dB(A)
Incertezza K	3 dB(A)

Indicazioni generali di sicurezza

Nota: il termine „apparecchio pneumatico“ o „apparecchio“ utilizzato nel testo che segue si riferisce agli apparecchi pneumatici citati in queste istruzioni per l'uso.

ATTENZIONE! Per utilizzare gli apparecchi pneumatici occorre seguire scrupolosamente le precauzioni di sicurezza fondamentali onde evitare il rischio di incendio, scossa o lesioni a persone. Vi invitiamo a leggere attentamente le indicazioni di questo manuale d'istruzioni prima dell'utilizzo del prodotto e a conservarlo adeguatamente. Il produttore non è responsabile di eventuali danni o lesioni fisiche causati dalla mancata osservanza di questo manuale.

- Non fare utilizzare questo apparecchio da persone (ivi inclusi bambini) con capacità fisiche, sensoriali o mentali limitate. Inoltre il prodotto non può essere utilizzato da persone che non conoscono il suo funzionamento. In questo caso, una persona responsabile per la sicurezza deve supervisionare o dare indicazioni su come il prodotto debba essere utilizzato.
- Assicurarsi che i bambini non giochino con l'apparecchio.
- **ATTENZIONE! PERICOLO DI LESIONI!** Prima dei lavori di manutenzione, scollegare l'alimentazione di aria compressa.
- **PERICOLO DI ESPLOSIONE!** Non utilizzare mai benzina o altri fluidi infiammabili per la pulizia dell'apparecchio! I vapori restanti nell'apparecchio pneumatico possono accendersi o causare l'esplosione dell'apparecchio pneumatico. Non utilizzare l'apparecchio in ambienti a rischio d'esplosione dove si trovino liquidi, gas o polveri infiammabili. Non lavorare materiali che possano essere o diventare facilmente infiammabili o esplosivi.
- Utilizzare l'apparecchio soltanto in aree di applicazione per le quali è stato concepito!
- Non sovraccaricare l'apparecchio.
- Non utilizzare mai idrogeno, ossigeno o anidride carbonica o altro gas in bombola come fonte di alimentazione per l'apparecchio, in quanto sussiste il rischio di esplosione e quindi di gravi lesioni.
- Eseguire la manutenzione e la pulizia dell'apparecchio regolarmente come descritto (vedere il capitolo „manutenzione“ e „pulizia e cura“).
- Controllare l'apparecchio prima della messa in funzione per verificare che non sia danneggiato. Prima di ogni utilizzo, accertarsi che l'apparecchio sia in perfette condizioni.
- Lavorate sempre con la massima attenzione! Movimenti imprevisti dell'apparecchio possono essere fonte di pericolo.
- Evitare di tenere una postura anomala del corpo. Assicurarsi di poggiare bene per terra e mantenere sempre l'equilibrio. In tale maniera, è possibile controllare meglio l'apparecchio pneumatico anche in situazioni inaspettate.
- Non utilizzare dispositivi il cui interruttore sia difettoso. Un apparecchio che non si può più accendere

e spegnere rappresenta un pericolo, e deve essere riparato.

- Conservare gli apparecchi pneumatici non utilizzati al di fuori della portata dei bambini. Non lasciate usare l'apparecchio a persone che non conoscono l'apparecchio e che non hanno confidenza con esso o che non hanno letto le presenti istruzioni. Gli apparecchi pneumatici sono pericolosi se utilizzati da persone inesperte.
- Avere cura dell'apparecchio. Controllare se parti mobili dell'apparecchio funzionano perfettamente e non si bloccano, se parti di esso sono rotte o danneggiate, che la funzionalità dell'apparecchio non sia messa a rischio. Fare riparare le parti danneggiate prima di utilizzare di nuovo l'apparecchio. Molti incidenti sono provocati dal fatto che gli apparecchi non vengono sottoposti ad una corretta manutenzione.
- Spegner l'apparecchio quando non è utilizzato.
- Indossare dispositivi di protezione individuale e sempre occhiali protettivi. Indossando dispositivi di protezione individuale, come mascherina, calzature antinfortunistiche, elmetto protettivo e cuffie, a seconda del tipo e dell'impiego dell'apparecchio pneumatico, si riduce il rischio di lesioni.
- Controllare i collegamenti e i condotti di alimentazione. Tutte le unità di manutenzione, i raccordi e i flessibili devono essere adatti ai valori caratteristici dell'apparecchio in termini di pressione e portata. Una pressione troppo bassa può pregiudicare il funzionamento dell'apparecchio, una pressione troppo alta può causare danni materiali e lesioni personali.
- Proteggere i flessibili da piegatura, angolatura, solventi e spigoli vivi. Tenere i flessibili lontani da calore, olio e parti in rotazione.
- Assicurarsi che le fascette dei flessibili siano sempre saldamente fissate. Se le fascette sono danneggiate o allentate si può verificare una perdita d'aria incontrollata.
- Se danneggiato, sostituire subito il flessibile. Un condotto di alimentazione danneggiato può provocare il distacco incontrollato del flessibile pneumatico con conseguente rischio di lesioni.
- Se il cavo di collegamento del presente apparecchio viene danneggiato, per evitare pericoli è necessario farlo sostituire dal produttore, dal suo Servizio di Assistenza o da una persona qualificata.
- Non utilizzare l'apparecchio se si è stanchi o sotto l'effetto di droghe, alcol o farmaci. Un attimo di distrazione durante l'uso dell'apparecchio può provocare gravi lesioni.
- Non respirare direttamente l'aria di scarico. Evitare l'esposizione diretta degli occhi all'aria di scarico. L'aria di scarico dell'apparecchio pneumatico può contenere acqua, olio, particelle di metallo o impurità provenienti dal compressore. Queste possono nuocere alla salute.
- **ATTENZIONE! SIATE PRUDENTI QUANDO RIPONETE L'APPARECCHIO!** Posare l'apparecchio sempre in modo da evitare che l'interruttore di azionamento rimanga in una posizione inferiore. In alcuni casi ciò potrebbe provocare l'attivazione dell'apparecchio, con conseguenti rischi.
- Utilizzare soltanto gli accessori adatti. acquistabili presso il produttore. L'uso di accessori non originali può provocare rischi.
- Utilizzare soltanto aria compressa filtrata e regolata. Polvere, vapori corrosivi e / o umidità possono danneggiare il motore di un apparecchio pneumatico.
- Il flessibile deve essere adatto ad una pressione minima di 6,3 bar o 125 psi, e comunque almeno al 150 % della pressione massima generata nel sistema.
- L'apparecchio e il flessibile di alimentazione devono

essere dotati di raccordo per flessibile, in modo da eliminare completamente la pressione quando si scollega il flessibile di raccordo.

- **PERICOLO!** Evitare il contatto con cavi conduttori di elettricità. Questo apparecchio non è isolato dalle scosse elettriche.
- **ATTENZIONE! PERICOLO DI LESIONI!** In presenza di pressioni di lavoro elevate si possono creare forze repulsive che in certe condizioni possono determinare pericoli a causa di carichi a lunga durata.
- Qualora l'utilizzatore fosse inesperto nel maneggiare l'apparecchio, egli deve farsi istruire su come maneggiarlo senza rischi.
- **ATTENZIONE! PERICOLO DI LESIONI DA PENETRAZIONE!** Non considerare il lavoro di spruzzatura come una cosa semplice. Uno spruzzo ad alta pressione può far penetrare sostanze velenose nel corpo e produrre lesioni pericolose. In caso di penetrazione attraverso la pelle chiedere immediatamente l'intervento di un medico.
- Non modificare l'apparecchio pneumatico per nessun motivo senza l'approvazione del produttore.
- L'apparecchio pneumatico deve essere utilizzato soltanto con il valore di pressione indicato (6,3 bar).
- Dopo l'uso e in caso di inutilizzo, l'apparecchio pneumatico deve essere sempre scollegato dall'alimentazione di aria.
- Se l'apparecchio pneumatico non è a tenuta d'aria oppure se necessita di riparazione, non utilizzarlo.
- Non collegare mai l'apparecchio pneumatico con flessibile per aria compressa con pressione superiore a 6,3 bar.
- Tenere la postazione di lavoro sempre pulita e ben illuminata. Una postazione di lavoro disordinata e scarsamente illuminata può favorire gli incidenti. In questo modo sarà possibile controllare meglio l'apparecchio in caso di situazioni impreviste.
- **ATTENZIONE!** Fare riparare l'apparecchio soltanto da personale tecnico qualificato e soltanto con ricambi originali. In questo modo si garantisce che la sicurezza dell'apparecchio rimarrà immutata.
- Tenere i bambini e altre persone lontane durante l'uso dell'apparecchio. In caso di distrazione si rischia di perdere il controllo dell'apparecchio.
- Indossare abbigliamento adeguato. Non indossare abbigliamento o gioielli non aderenti. Tenere capelli, abbigliamento e guanti lontano dalle parti in movimento. Vestiti ampi, gioielli o capelli lunghi possono rimanere intrappolati nei componenti in movimento.
- Riporre immediatamente interruttore e apparecchio in caso di guasto improvviso del compressore.
- Utilizzare possibilmente un separatore di condensa oppure svuotare la condensa (acqua) regolarmente da flessibili e tubi prima e durante l'uso degli apparecchi pneumatici.
- **ATTENZIONE!** L'uso di un sistema pneumatico di dimensioni inferiori potrebbe ridurre l'efficienza dell'apparecchio.
- Prima del montaggio, del funzionamento, della riparazione, della manutenzione o della sostituzione degli accessori e prima di lavorare vicino all'avvitatore, è necessario leggere e comprendere le indicazioni di sicurezza al fine di evitare danni di diversa portata. In caso contrario, si rischia di subire gravi lesioni fisiche.
- L'avvitatore dovrebbe essere montato, installato e utilizzato soltanto da utenti istruiti e qualificati.
- Non è consentito modificare l'avvitatore. Eventuali modifiche potrebbero ridurre l'impatto delle misure di sicurezza e aumentare i rischi per gli utenti.
- Non perdere gli avvertimenti per la sicurezza: consegnarli all'utente.
- Non utilizzare mai una macchina per collegamenti a

vite danneggiata.

- Eseguire la manutenzione costante delle macchine per controllare che tutti i valori nominali e le marcature richiesti dalla presente norma ISO 11148 visualizzati sulla macchina siano indicati. L'utente ha l'obbligo di rivolgersi all'occorrenza al produttore per richiedere le targhe sostitutive.

Pericoli causati dall'espulsione di pezzi

- La rottura del pezzo da lavorare o delle componenti della macchina o perfino della macchina stessa può causare una violenta espulsione di pezzi.
- Portare sempre una protezione per gli occhi antiurto quando si aziona l'avvitatore. Bisogna valutare con attenzione il livello di protezione necessario per ogni impiego.
- Assicurarsi che il pezzo da lavorare sia ben fissato.

Pericoli in caso di intrappolamento / arrotolamento

- I rischi che sussistono se si resta impigliati / intrappolati possono provocare soffocamento, rimozione del cuoio capelluto e / o ferite da taglio se non si provvede a tenere lontani dall'apparecchio e dagli accessori i capi di abbigliamento più larghi, i gioielli, le collane, i guanti e i capelli.
- I guanti potrebbero impigliarsi durante la rotazione causando fratture o lesioni alle dita.
- Durante la rotazione di supporti e prolunghe può succedere facilmente che i guanti di gomma o rinforzati in metallo restino impigliati / intrappolati.
- Non indossare guanti allentati o con le estremità per le dita tagliate o usurate.
- Non afferrare mai l'azionatore, il giunto e la prolunga.
- Tenere le dita lontane dall'azionatore durante la rotazione.

Pericoli durante il funzionamento

- Durante il funzionamento della macchina, le mani degli utenti sono esposte a rischi quali schiacciamento taglio, surriscaldamento, urti e sfregamenti. Indossare guanti adeguati per proteggere le mani.
- Gli utenti e il personale addetto alla manutenzione devono essere in grado di maneggiare la macchina per quel che concerne la potenza, il peso e la dimensione della stessa.
- Tenere l'apparecchio in modo corretto: bisogna essere pronti a contrastare eventuali movimenti improvvisi o normali – con entrambe le mani.
- Fare attenzione che il corpo sia fermo e in equilibrio.
- Nei casi in cui sia necessario l'impiego di mezzi di ausilio per il momento di torsione, consigliamo di utilizzare sempre, laddove possibile, un dispositivo di sospensione. Se non è possibile, si consiglia di utilizzare manici laterali per le macchine con manico dritto e macchine con impugnatura a pistola. In ogni caso, si consiglia di utilizzare mezzi di ausilio per il momento di torsione se questo è maggiore di 4 Nm in macchine con impugnature dritte, maggiore di 10 Nm in macchine con impugnatura a pistola e maggiore di 60 Nm per gli avvitatori ad angolo.
- Sbloccare il comando per l'avvio oppure per l'arresto in caso di un'interruzione dell'alimentazione energetica.
- Utilizzare solamente il lubrificatore consigliato dal produttore.
- Sussiste il pericolo di schiacciamento delle dita durante la rotazione della madrevite con testa piatta aperta.
- Non utilizzare lo strumento in spazi esigui e fare attenzione al pericolo di schiacciamento delle mani tra la macchina e il pezzo lavorato, in particolare durante lo svitamento.

Pericoli causati dalla ripetizione di certi movimenti

- Durante l'utilizzo di un avvitatore e l'esecuzione di certi lavori, l'utente può riscontrare sensazioni sgradevoli sulle mani, sulle braccia, sulle spalle, sulla gola o in altre parti del corpo.
- Assumere una posizione comoda durante l'utilizzo di questa macchina, fare attenzione alla postura ed evitare posizioni scomode o posizioni in cui è difficile mantenere l'equilibrio. In caso di lavori prolungati, l'utilizzatore dovrebbe cambiare la propria posizione per evitare affaticamento e fastidi.
- Se l'utilizzatore avverte sintomi quali dolori, malessere duraturo, disturbi, formicolii, palpitazioni, mancanza di sensibilità, bruciori o rigidità, fare attenzione a non ignorarli. L'utente deve consultare un medico esperto.

Pericoli causati dagli accessori

- Separare la macchina dall'alimentazione di energia prima di cambiare l'accessorio o il pezzo della macchina.
- Non toccare supporti o accessori durante il processo di avvitamento per evitare il pericolo di taglio, di lesione causata da oscillazioni o di ustione.
- Utilizzare esclusivamente accessori e materiali dal tipo e misura per gli allacciamenti a vite indicati dal produttore della macchina; non utilizzare nessun altro tipo diverso di accessorio o materiale.
- Utilizzare soltanto supporti per percussioni e accessori in buone condizioni per evitare che si rompano durante l'uso dell'avvitatore e che si disperdano.

Pericoli nel luogo di lavoro

- Le cause di lesioni nel luogo di lavoro sono principalmente scivolamenti, urti e cadute. Fare attenzione alle superfici che, a causa dell'utilizzo della macchina, sono diventate scivolose e ai pericoli di poter inciampare dovuti al tubo idraulico o pneumatico.
- Avvicinarsi con attenzione ai luoghi sconosciuti. Possono sussistere pericoli nascosti causati dal cavo di corrente o da altri condotti di alimentazione.
- Non utilizzare l'avvitatore in luoghi a rischio di esplosione e non isolati dal contatto con le fonti elettriche.
- Assicurarsi che non siano presenti condotti elettrici o di gas che, nel caso di un danno durante l'uso della macchina, possono costituire un serio pericolo.

Pericoli a causa di polveri e vapore

- Le polveri e i vapori derivanti dall'uso delle macchine avvitatrici possono causare danni alla salute (p. es. cancro, difetti congeniti, asma e / o dermatite), è necessario eseguire una valutazione del rischio in merito a questi pericoli e prendere di conseguenza misure idonee.
- Valutando i rischi, tener presente anche quelli comportati dalle polveri derivanti o generate dall'uso della macchina.
- L'aria espulsa deve essere deviata così da ridurre al minimo il sollevamento della polvere in uno spazio impolverato.
- In caso di polveri o di vapori, è necessario controllare la loro espulsione in loco.
- Tutti gli accessori e i pezzi di montaggio previsti per la raccolta, l'aspirazione o la repressione di vapori o polveri sospese dovrebbero essere sottoposti a manutenzione e inseriti secondo le istruzioni del produttore.
- Utilizzare una protezione per le vie respiratorie.

Danni causati dal rumore

- L'impatto causato da un rumore molto forte senza un'adeguata protezione acustica può causare danni all'udito, sordità e altri problemi come p. es. tinnito

(ronzio, fischio, suono costante percepito nelle orecchie). È necessario valutare i rischi relativi a questi danni e prendere di conseguenza misure idonee.

- Fra le misure atte a ridurre il rischio vi è per esempio l'utilizzo dei materiali isolanti per evitare i rumori durante il funzionamento della macchina.
- Utilizzare protezioni per le orecchie.
- Bisogna utilizzare ed eseguire la manutenzione dell'avvitatore per evitare un fastidioso incremento del rumore.
- Se l'avvitatore dispone di un isolante acustico bisogna assicurarsi che questo funzioni correttamente durante l'utilizzo della macchina.
- Scegliere, sostituire ed eseguire la manutenzione dei materiali da utilizzare e dei pezzi della macchina come descritto in queste istruzioni al fine di evitare un fastidioso incremento di rumorosità.

Pericoli causati da vibrazioni

- Le vibrazioni possono danneggiare i tessuti nervosi e causare disturbi alla circolazione sanguigna delle mani e delle braccia.
- Tenere le mani lontane dagli attacchi della madre-vite.
- Indossare abiti pesanti quando si lavora in ambienti freddi e cercare di mantenere le mani calde e asciutte.
- Qualora si avvertisse dolore, insensibilità, prurito o si notasse un improvviso pallore alle mani o alle dita, sospendere il lavoro e consultare un medico.
- Bisogna utilizzare ed eseguire la manutenzione dell'avvitatore per evitare un fastidioso incremento delle vibrazioni.
- Non utilizzare supporti o prolunghe inadeguati poiché questi possono causare un incremento delle vibrazioni.
- Scegliere, sostituire e eseguire la manutenzione sia dei materiali da utilizzare sia dell'utensile da macchina al fine di evitare un fastidioso incremento delle vibrazioni.
- Se possibile, utilizzare accessori idonei.
- Laddove possibile, utilizzare un supporto, un tenditore o un compensatore per sostenere il peso della macchina.
- Tenere la macchina con una presa sicura ma non troppo salda per essere pronti a reagire in caso di necessità perché il rischio di vibrazioni aumenta solitamente con una presa più forte.

Indicazioni di sicurezza supplementari per le macchine pneumatiche

- L'aria compressa può causare lesioni gravi.
- Prima di sostituire gli accessori o durante le riparazioni, quando la macchina non è in funzione, depressurizzare il tubo aria e separare la macchina dall'ingresso aria compressa.
- Non orientare mai la corrente d'aria su se stessi o su altre persone.
- La corrente d'aria può infatti causare lesioni. Controllare sempre se i tubi e gli strumenti di fissaggio non siano danneggiati e staccati.
- Evitare che l'aria fredda raggiunga le mani.
- Nell'impiego di avvitatori ad impulsi o a percussione, non utilizzare un accoppiamento di misura rapido sull'attacco dell'utensile. Per i collegamenti a vite filettati utilizzare soltanto quelli in acciaio inossidabile (o in un materiale con la stessa resistenza).
- Se si utilizzano i giunti rotanti universali (giunti a denti), bisogna inserire i perni di bloccaggio e utilizzare le sicurezze per tubi flessibili contro i colpi di frustra al fine di garantire una protezione adeguata in caso di un difetto di collegamento del tubo alla macchina o tra i tubi.

- Fare attenzione a non superare la pressione massima esercitata sulla macchina.
- Nelle macchine con regolazione del momento torcente e rotazione continua, la pressione dell'aria ha impatti notevoli per la sicurezza sulla potenza dell'apparecchiatura. Di conseguenza, è necessario stabilire determinati requisiti per la lunghezza e il diametro del tubo.
- Non portare mai le macchine che funzionano con aria compressa afferrandole dal tubo.

Messa in funzione

- Avvitare il nipplo a innesto (4) in dotazione nell'allacciamento dell'aria dopo aver avvolto
- il filetto con 2-3 giri col nastro di tenuta (non contenuto nella confezione).
- Inserire l'inserto necessario sull'attacco quadro
- Impostare la corretta direzione di rotazione sulla vite di regolazione (11) :
R = rotazione a sinistra / svitare la vite,
F = rotazione a destra / avvitare la vite.
- Inserire l'inserto sulla testa della vite.
- Azionare la leva di scarico (2) .

Nota: l'allacciamento alla fonte di aria compressa avviene tramite un tubo flessibile per aria compressa con raccordo a innesto rapido. Per ottenere la prestazione migliore dal cricchetto raggiungere 10 mm di OL con il tubo per aria compressa.

Dopo la messa in funzione

Una volta concluso il lavoro, scollegare l'apparecchio dal collegamento dell'aria compressa (3) .

Manutenzione

L'osservanza delle istruzioni di manutenzione qui descritte assicura un funzionamento del a lunga durata e privo di disfunzioni. Per un funzionamento a lunga durata e senza problemi lubrificare ogni giorno la chiave a cricchetto pneumatica.

Sono a disposizione le seguenti possibilità:

Tramite un nebulizzatore per olio

Un'unità di manutenzione completa comprende un nebulizzatore per olio ed è opportuna per il compressore.

A mano

Versare 3-5 gocce d'olio speciale per utensili nell'allacciamento per aria compressa prima di ogni messa in funzione. Se l'apparecchio è rimasto inutilizzato per diversi giorni, prima dell'accensione occorre inserire 5-10 gocce d'olio nell'allacciamento dell'aria compressa.

- Conservare il prodotto solamente in ambienti asciutti.

Pulizia e cura

- Per la pulizia, non utilizzare liquidi come benzina, solventi o acqua.
- Nell'apparecchio non devono penetrare liquidi.
- Pulire l'apparecchio soltanto con un panno asciutto.

Smaltimento e riciclaggio

L'apparecchio si trova in un imballaggio per evitare i danni dovuti al trasporto. Questo imballaggio rappresenta una materia prima e può perciò essere utilizzato di nuovo o riciclato. L'apparecchio e i suoi accessori sono fatti di materiali diversi, per es. metallo e plastica. Consegnate i pezzi difettosi allo smaltimento di rifiuti speciali. Per informazioni rivolgetevi a un negozio specializzato o all'amministrazione comunale!

Vysvětlení symbolů na přístroji

		<p>Před uvedením do provozu si přečtěte a dodržujte návod k obsluze a bezpečnostní pokyny.</p>
		<p>Noste ochranné brýle!</p>
		<p>Noste ochranná sluchátka!</p>

Úvod

VÝROBCE:

scheppach

Fabrikation von Holzbearbeitungsmaschinen GmbH
Günzburger Straße 69
D-89335 Ichenhausen

VÁŽENÝ ZÁKAZNÍKU,

přejeme Vám hodně radosti a úspěchů při práci s Vaším novým přístrojem.

POZNÁMKA:

V souladu s platnými zákony, které se týkají odpovědnosti za výrobek, výrobce zařízení nepřebírá odpovědnost za poškození výrobku nebo za škody způsobené výrobkem, ke kterým z následujících důvodů:

- Nesprávná manipulace.
- Nedodržení pokynů pro obsluhu.
- Opravy prováděné třetí stranou, opravy neprováděné v autorizovaném servisu.
- Montáž neoriginálních dílů nebo použití neoriginálních dílů při výměně.
- Jiné než specifikované použití.

Použití ke stanovenému účelu

Utahovák s ráčnou je snadno ovladatelný stlačeným vzduchem poháněný přístroj k použití při kutění doma i v automobilové dílně. Je vhodný na utahování a povolování šroubů v automobilové oblasti (montáž pneumatik, atd.) stejně jako v oblasti zemědělství. Při utahování šroubů a matek dodržujte potřebné kroutící momenty. V případě potřeby použijte momentový klíč. Nástrčkové klíče můžete jednoduše a rychle vyměňovat. Připojení na stlačený vzduch se provádí přes vsuvku a rychlospojku. Používejte výrobek jen podle popisu a jen v udaných oblastech. Tento návod si dobře uschovejte. Při předávání výrobku třetí osobě předávejte současně i všechny jeho podklady. Jakékoliv použití, které se liší od použití ke stanovenému účelu, je zakázané a hrozí potenciálním nebezpečím. Na škody způsobené nerespektováním pokynů nebo chybným použitím se nevztahuje záruka ani za ně výrobce neručí. Výrobek je koncipovaný pro privátní, domácí použití a nesmí být využíván komerčně ani průmyslově.

Vybavení

Bezprostředně po vybalení vždy zkontrolujte úplnost obsahu dodávky a stav výrobku. Vadný výrobek nepoužívejte.

1. Hlava ráčny
2. Spoušť
3. Přípojka pro stlačený vzduch
4. Vsuvka pro přípoj stlačeného vzduchu
5. Bity
6. Nádoba na olej
7. Nástrčkový klíč
8. Prodlužovací kus
9. Držák bitů
10. Kloub
11. Přestavovací čep

Technické údaje

Maximální točivý moment	68 Nm
Pracovní tlak	max. 6,3 bar
Otáčky	160 min ⁻¹
Váha	1,2 kg
Hladina akustického výkonu L _{WA}	101,8 dB(A)
Hladina akustického tlaku L _{PA}	90,8 dB(A)
Nejistota K	3 dB(A)

Všeobecná bezpečnostní pravidla

Upozornění: Výrazy „pneumatický přístroj“ nebo „přístroj“ použité v následujícím textu se vztahují na pneumatické přístroje uvedené v tomto návodu k obsluze.

VÝSTRAHA! Pokud se používají pneumatické přístroje, musí se dodržovat základní bezpečnostní opatření, aby se vyloučila rizika požáru, úderu elektrickým proudem a úrazů osob. Prosíme, přečtěte si před uvedením výrobku do provozu pokyny a upozornění v tomto návodu a uschovejte si je pro budoucnost. Za škody nebo zranění způsobená nerespektováním pokynů v tomto návodu výrobce neručí.

- Toto zařízení není určeno k tomu, aby je používaly osoby (včetně dětí) s omezenými fyzickými, senzorickými nebo duševními schopnostmi nebo s nedostatečnými zkušenostmi a / nebo vědomostmi, ledaže by byly pod dozorem pro bezpečnost kompetentní osoby nebo obdržely od ní instrukce, jak se má zařízení používat.
- Zajistěte, aby si děti s přístrojem nehrály.
- **VÝSTRAHA! NEBEZPEČÍ ZRANĚNÍ!** Před prováděním údržbářských prací přerušte přívod stlačeného vzduchu.
- **NEBEZPEČÍ VÝBUCHU!** Nepoužívejte nikdy na čištění výrobku benzín nebo jiné vznětlivé kapaliny! Vznětlivé páry nahromaděné ve výrobku se mohou vznítit a vybuchnout. Nepoužívejte výrobek ve vznětlivém prostředí s hořlavými tekutinami, plyny nebo prachem. Nepracovávajíte potencionálně vznětlivé nebo explozivní materiály.
- Používejte výrobek pouze v oblastech použití, pro které byl koncipován!
- Přístroj nepřetěžujte.
- Nikdy nepoužívejte vodík, kyslík, kysličník uhličitý nebo jiný plyn v lahvi jako zdroj energie pro výrobek, tyto a podobné zdroje mohou zapříčinit výbuch a těžká zranění.
- Provádějte údržbu a čištění výrobku podle předpisu (viz kapitoly „Údržba“ a „Čištění a ošetřování“).
- Před uvedením výrobku do provozu ho zkontrolujte, jestli není poškozený. Zajistěte před použitím, aby byl výrobek v bezvadném stavu.
- Buďte vždy pozorní! Nečekané pohyby přístroje mohou způsobit nebezpečí.
- Vyvarujte se abnormálního držení těla. Zajistěte bezpečné stání a vždy udržujte rovnováhu. Tím můžete pneumatický přístroj lépe kontrolovat v neočekávaných situacích.
- Nepoužívejte přístroj s vadnou spouští. Přístroj, který již nelze zapínat a vypínat, je nebezpečný a musí se opravit.
- Uchovávejte nepoužívané pneumatické přístroje mimo dosah dětí. Zařízení nenechávejte používat osoby, které s ním nejsou seznámeny nebo které si nepřepčetly tyto návody. Pneumatické přístroje jsou nebezpečné, pokud je používají nezkušené osoby.
- Ošetřujte přístroj pečlivě. Zkontrolujte, jestli fungu-

jí pohyblivé díly přístroje a jestli neuvázly, jestli díly nejsou zlomené nebo poškozené tak, že by byla ohrožena funkce přístroje. Před použitím zařízení nechejte poškozené díly opravit. Příčina mnoha úrazů spočívá ve špatné údržbě přístrojů.

- Nepoužívaný přístroj vždy vypněte.
- Noste vždy osobní ochranné pomůcky a ochranné brýle. Nošení osobních ochranných pomůcek jako jsou maska proti prachu, neklouzavá bezpečnostní obuv, helma nebo ochrana sluchu snižuje, v závislosti na způsobu použití výrobku, riziko zranění.
- Kontrolujte přípojky a napájecí potrubí. Veškeré jednotlivé údržby, spojky a hadice musejí být dimenzovány s ohledem na tlak a množství vzduchu podle parametrů přístroje. Příliš nízký tlak omezuje funkci přístroje, příliš vysoký tlak může vést k věcným škodám a zraněním.
- Hadice chraňte před přehnutím, přiškrcením, rozpouštědly a ostrými hranami. Chraňte hadice před žárem, olejem a rotujícími součástkami.
- Dbejte na to, aby byly hadicové objímky vždy pevně utažené. Neutažené nebo poškozené hadicové sponky mohou nekontrolovaně nechat unikat vzduch.
- Poškozenou hadici neprodleně nahraďte. Vadný přívod stlačeného vzduchu může způsobit zranění opakovanými údery hadice.
- Poškozený přívod přístroje musí vyměnit výrobce nebo servis anebo podobně kvalifikovaná osoba, aby se předešlo ohrožením.
- Nepoužívejte přístroj, jestliže jste unaveni nebo pod vlivem drog, alkoholu a léků. Už krátký okamžik nepozornosti při použití výrobku může vést k závažným poraněním.
- Nevdechujte vystupující vzduch. Zabraňte tomu, aby se vám odpadní vzduch dostal do očí. Vzduch vystupující z výrobku může obsahovat vodu, olej, částičky kovu nebo nečistoty z kompresoru. Tato znečištění mohou způsobit škody na zdraví.
- **VÝSTRAHA! PŘI ODKLÁDÁNÍ VÝ-ROBKU BUĎTE OPATRNÍ!** Výrobek odkládejte vždy tak, aby neležel na jeho vypínači. Za jistých okolností by to mohlo způsobit nechtěné zapnutí výrobku vedoucí k různým nebezpečím.
- Smí se používat jen vhodné příslušenství. Vhodné příslušenství si můžete objednat u výrobce. Jiné než originální příslušenství může způsobit různá nebezpečí.
- Používejte pouze filtrovaný a regulovaný stlačený vzduch. Prach, žíravé páry a vlhkost mohou poškodit motor výrobku.
- Hadice musí být dimenzována pro tlak min. 6,3 barů nebo 125 psi, minimálně však na 150 % tlaku, který systém maximálně vytváří.
- Výrobek a přívodní hadice musí být spojené hadicovou spojkou, aby bylo zajištěné eliminování tlaku při rozpojení.
- **NEBEZPEČÍ!** Zabraňte kontaktu s elektrickým vedením pod napětím. Tento výrobek není izolován proti zásahu elektrickým proudem.
- **VÝSTRAHA! NEBEZPEČÍ ZRANĚNÍ!** Při vysokých pracovních tlacích mohou vzniknout zpětné nárazové síly, které mohou za určitých okolností způsobit ohrožení trvalou zátěží.
- Pokud nemáte zkušenosti s přístrojem, měli by jste se nechat vyškolit pro jeho bezpečné ovládání.
- **VÝSTRAHA! NEBEZPEČÍ ZRANĚNÍ PROPÍCHNUTÍM!** Nepovažujte paprsek vody za neškodný proud. Vysokotlaký paprsek vody vstříknout může do těla jedovaté látky a způsobit závažná poranění. V případě postižení pokožky vyhledejte neprodleně lékařské pomoci.
- Bez souhlasu výrobce se nesmí pneumatický přístroj

žádným způsobem měnit.

- Používejte pneumatický přístroj pouze s předepsaným tlakem (6,3 bar).
- Po použití a v případě nepoužívání musí být pneumatický přístroj vždy odpojen od přívodu stlačeného vzduchu.
- Pneumatický přístroj se nesmí používat, jestliže není vzduchotěsný nebo pokud se musí opravit.
- Nikdy nespojujte pneumatický přístroj s pneumatickou hadicí, jejíž tlak přesahuje 6,3 bar.
- Udržujte pracoviště čisté a dobře osvětlené. Nepořádek a neosvětlené pracoviště mohou vést k úrazům. Tím můžete zařízení zejména v neočekávaných situacích lépe kontrolovat.
- **VÝSTRAHA!** Výrobek nechte opravovat jen kvalifikovaným odborným personálem a jen s originálními náhradními díly. Tím zajistíte zachování bezpečnosti artílu.
- Nedovolte dětem ani jiným osobám přístup do prostoru, kde výrobek používáte. Při rozptýlení by jste mohli ztratit kontrolu nad výrobkem.
- Noste vhodné oblečení. Nenoste volný oděv nebo šperky. Chraňte vlasy, oblečení a rukavice před pohyblivými díly. Volný oděv, šperky nebo vlasy mohou být zachyceny pohyblivými díly.
- V případě neočekávaného výpadku kompresoru vypněte vypínač a odložte přístroj.
- Používejte odlučovač kondenzátu nebo pravidelně odpouštějte před a po každém použití kondenzát z hadic a trubkových rozvodů (vodu).
- **ACHTUNG!** Poddimenzovaný tlakový systém může snížit účinnost Vašeho výrobku.
- Vzhledem k možnému, několikanásobnému ohrožení je nutné si přečíst a rozumět bezpečnostním upozorněním obzvlášť před provozem, instalací, opravami, údržbou a výměnou příslušenství, stejně jako před prací v blízkosti stroje pro šroubová spojení. V opačném případě může dojít k těžkým zraněním.
- Utahovák smí instalovat, používat a seřizovat jen kvalifikovaná a zaškolená osoba.
- Konstrukce utahováku se nesmí měnit. Změny mohou snížit účinnost bezpečnostních opatření a zvýšit rizika pro obsluhu.
- Bezpečnostní upozornění a pokyny se nesmí ztratit – vždy je předávejte obsluze.
- Nepoužívejte nikdy poškozený utahovák.
- U zařízení je zapotřebí provádět pravidelnou údržbu, aby byla zajištěna kontrola požadovaných jmenovitých hodnot příslušné součásti podle normy ISO 11148 a jejich čitelnost na zařízení. Uživatel musí objednat u výrobce potřebné náhradní značky nebo štítky.

Ohrožení vymrštěnými díly

- Zachycení nebo navinutí příliš širokého oblečení, osobních šperků, náhrdelníků, vlasů nebo rukavic rotujícími částmi přístroje nebo dílů příslušenství může vést k uškrcení, skalpování nebo pořezání uživatele.
- Rukavice mohou být zachyceny otáčejícím se náhonem, přičemž může dojít poranění nebo dokonce zlomení prstů.
- Rukavice zesílené pogumováním nebo kovovými elementy se mohou snadno zachytit a navinout na otáčející se pouzdra nebo prodloužení náhonu.
- Nenoste příliš volné, velké rukavice nebo rukavice s odstřiženými nebo prodřenými prsty.
- Nikdy nepřidržíte náhon, pouzdro nebo prodloužení hřídele.
- Držte Vaše ruce v odstupu od otáčejícího se náhonu.

Ohrožení za provozu

- Při použití stroje jsou ohrožené ruce obsluhy uskřípnutím, úderem, řezem, oděrem a vysokou teplotou. Noste vhodné rukavice.
- Obsluha přístroje a personál údržby musí být fyzicky schopni ovládat velikost, hmotnost a výkon stroje.
- Držte stroj správně: Buďte připraveni reagovat na normální nebo náhlé pohyby zařízení – použijte obě ruce.
- Dbejte na rovnováhu těla a bezpečný postoj.
- V případech, kde je třeba eliminovat reakční točivý moment se doporučuje zavěšení výrobku. Pokud to není možné, doporučuje se použití postranních rovných nebo pistolových rukojetí. V každém případě se doporučuje použití pomůcek pro zachycení reakčního, točivého momentu většího než 4 Nm u výrobků s rovnými rukojetěmi, s pistolovými rukojetěmi při momentu větším než 10 Nm a u úhlových utahováků při momentu větším než 60 Nm.
- V případě přerušení přívodu stlačeného vzduchu uvolněte spouštěč.
- Používejte jen maziva doporučená výrobcem.
- Při utahování plošných matek může dojít k uskřípnutí prstů.
- Nepoužívejte přístroj ve stísněných prostorech a dbejte na to, aby jste si neuskřípli ruce mezi přístroj a obrobek, obzvláště při povolování šroubů.

Ohrožení opakovanými pohyby

- Při použití výrobku může dojít u obsluhy k nepříjemným pocitům v rukou, pažích, ramenou oblasti krku i jiných částí těla.
- Při práci s výrobkem zaujměte vždy pohodlný postoj a dbejte na bezpečnou polohu - vyhýbejte se nevýhodným polohám nebo takovým, ve kterých můžete jen těžko udržet rovnováhu. Obsluha by měla během dlouhotrvající práce častěji změnit držení těla, toto pomáhá proti únavě.
- V případě symptomů (např. trvalá nevolnost, potíže, tepání, bolest, brnění, necitlivost, pálení nebo strnutí) by obsluha neměla tyto varovné příznaky ignorovat. Obsluha by měla neprodleně konzultovat odborného lékaře.

Ohrožení příslušenstvím

- Před výměnou příslušenství nebo nástroje nejdříve odpojte výrobek od přívodu vzduchu.
- Nedotýkejte se pouzdra nebo dílů příslušenství během přiklepu - zvyšuje se tím nebezpečí pořezání, popálení nebo zranění vibracemi.
- Používejte výhradně příslušenství a spotřební materiál doporučených velikostí a typů od výrobce příklepového zařízení. Nepoužívejte jiné typy ani velikosti dílů příslušenství nebo spotřebního materiálu.
- Používejte jen příklepová pouzdra v dobrém stavu, vadná ruční pouzdra a díly příslušenství mohou, při použití na rázovém utahováku, prasknout a vyvrstít se.

Ohrožení na pracovišti

- Uklouznutí, zakopnutí a upadnutí jsou hlavní příčiny zranění na pracovišti. Dávejte pozor na povrchy, které mohou být po použití přístroje kluzké, stejně tak jako na vzduchové a hydraulické hadice, o které můžete zakopnout.
- Dávejte pozor v neznámém prostředí. Mohou existovat skrytá nebezpečí, jako jsou elektrické kabely a jiná vedení.
- Výrobek není vhodný k použití ve výbušném prostředí a není izolován proti elektrickým zdrojům.
- Ujistěte se, zda nejsou v blízkosti elektrická vedení nebo plynové rozvody, které by mohly být při poškození nebezpečné.

Ohrožení prachem a výpary

- Prach a výpary vzniklé při použití výrobku mohou způsobit škody na zdraví (jako např. rakovinu, vrozené vady, astma nebo dermatitis) a proto je nevyhnutelné provést zhodnocení rizika a zavést regulační mechanismy.
- Při posuzování rizika je třeba brát na zřetel prach vznikající použitím výrobku spolu s prachem, který se zvíří.
- Odvětrávání je třeba zařídit tak, aby se zvíření v prostoru s rozptýleným prachem redukovalo na minimum.
- Při vzniku prachu nebo výparů je hlavním úkolem kontrola jejich uvolňování na místě vzniku.
- Všechny díly příslušenství a vestavěné pomůcky sloužící pro zachycení, odsátí nebo potlačení zvířeného prachu a výparů se musí správně používat a provádět jejich údržba podle pokynů výrobce.
- Používejte ochranu dýchacích cest.

Ohrožení hlukem

- Působení vysoké hladiny hluku může vést, při nedostatečné ochraně sluchu, k jeho trvalému poškození, ztrátě sluchu nebo jiným problémům, jako je např. Tinnitus (zvonění, šumění, pískání nebo hučení v uších). Proto je i zde nevyhnutelné provést zhodnocení rizika vzhledem k tomuto ohrožení a zavést vhodné regulační mechanismy.
- K vhodným opatřením snižující rizika patří použití tlumících látek pro eliminování rezonancí a hluku vznikajících na obrobku.
- Používejte ochranu sluchu.
- Výrobek se musí provozovat a ošetřovat podle doporučení v tomto návodu, aby se vyloučilo zbytečné zvýšení hluku.
- Jestliže má výrobek ve vybavení tlumič hluku, je třeba vždy zajistit, aby byl na místě, použitelný a v dobrém stavu.
- Spotřební materiály a nástroje je nutné vybírat, udržovat a vyměňovat podle doporučení v tomto návodu, aby se zamezilo zbytečnému zvyšování hluku.

Ohrožení vibracemi

- Působením vibrací může dojít k poškození nervů a narušení krevního oběhu v rukou a pažích.
- Nedotýkejte se pouzder při utahování matek.
- V chladném prostředí noste teplé oblečení a udržujte ruce v teple a suchu.
- Jestliže zjistíte, že je pokožka na Vašich prstech nebo na ruce necitlivá, brní, bolí nebo je bílá, ihned ukončete práci a konzultujte lékaře.
- Výrobek se musí provozovat a ošetřovat podle doporučení v tomto návodu, aby se vyloučila zbytečná zesílení vibrací.
- Nepoužívejte opotřebovaná pouzdra a prodloužení, která s velkou pravděpodobností přispívají k značnému zesílení vibrací.
- Výrobek se musí provozovat a ošetřovat podle doporučení v tomto návodu, aby se vyloučila zbytečná zesílení vibrací.
- Pokud je to možné mají se používat spojovací fitinky.
- Používejte na držení váhy výrobku, pokud možno, stojan, upínací nebo vyvažovací zařízení.
- Nedržte zařízení příliš pevně, ale bezpečně proti reakčním silám, protože příliš pevné svírání rukojetí obecně zvyšuje riziko negativního působení vibrací.

Přídavné bezpečnostní pokyny pro pneumatické výrobky

- Stlačený vzduch může způsobit závažná zranění:
- Při delším nepoužívání, před výměnou příslušenství

nebo opravou je třeba vždy uzavřít přívod vzduchu, vypustit z hadic tlak a odpojit výrobek od přívodu vzduchu.

- Nemiřte proudem vzduchu na sebe nebo na jiné osoby.
- Zmítající se hadice mohou způsobit závažná zranění. Kontrolujte, jestli nejsou hadice a jejich přípevnovací elementy poškozené nebo povolené.
- Studený vzduch je nutné odvádět od rukou.
- Nepoužívejte u rázových a impulzních utahováků na přívodu vzduchu rychlospojky. Používejte hadicové spojky se závitem a jen z tvrzené oceli (nebo z materiálu se srovnatelnými vlastnostmi).
- V případě použití univerzálních otočných spojek, je nutno použít zajištění kolíky a jištění hadice Whipcheck, pro případ selhání spojení hadice s výrobkem nebo mezi jednotlivými díly hadice.
- Zajistěte, aby nebyl překročený maximální tlak vyznačený na výrobku.
- U výrobků s nepřetržitou rotací, řízených točivým momentem má tlak vzduchu bezpečnostně relevantní vliv na výkon. Proto musí být stanovené požadavky na délku a průměr hadice.
- Nenoste brusku za hadici.

Uvedení do provozu

- Našroubujte dodanou vsuvku (4) , ovinutou 2 až 3 vrstvami těsnícího pásku (není v obsahu dodávky), do přívodu vzduchu.
- Nastrčte potřebný nástavec na čtyřhran.
- Nastavte požadovaný směr otáček přestavovacím čepem (11) :
R = otáčky doleva / povolení šroubu,
F = otáčky doprava / utažení šroubu.
- Nastrčte nástavec na hlavu šroubu.
- Stiskněte spoušť (2) .

Upozornění: Připojení na zdroj stlačeného vzduchu se provádí pružnou tlakovou hadicí s rychlospojkou. Nejlepší výkon Vašeho utahováku docílíte připojením na tlakovou hadici LW 10 mm.

Po použití

Po provedené práci musí být přístroj odpojen od připojení stlačeného vzduchu (3) .

Údržba

Dodržování zde uvedených pokynů k údržbě zaručí dlouhou životnost a bezporuchový provoz tohoto výrobku. Předpokladem pro dlouhotrvající, bezvadnou funkci vašeho utahováku s ráčnou je jeho pravidelné mazání.

Máte k dispozici následující možnosti:

Mazání pomocí olejové mlhy

Kompletní údržbová jednotka obsahuje rozprašovač oleje a je namontován na kompresoru.

Ruční mazání

Před každým uvedením pneumatického přístroje do provozu nakapejte 3–5 kapek speciálního oleje do přípojky stlačeného vzduchu. Jestliže byl přístroj delší dobu mimo provoz musíte před použitím přidat 5 až 10 kapek oleje.

- Přístroj skladujte v suché místnosti.

Čištění a ošetřování







- Na čištění nikdy nepoužívejte kapaliny jako benzín, ředidla nebo vodu.
- Do vnitřku přístroje se nesmí dostat žádné kapaliny.

- Čistěte výrobek pouze suchým hadrem.

Likvidace a recyklace

Přístroj je uložen v balení, aby bylo zabráněno poškození při přepravě. Toto balení je surovina a tím znovu použitelné nebo může být dáno zpět do cirkulace surovin. Přístroj a jeho příslušenství jsou vyrobeny z rozdílných materiálů, jako např. kov a plasty. Defektní součástky odevzdejte k likvidaci zvláštních odpadů. Zeptejte se v odborné prodejně nebo na místním zastupitelství!

Vysvetlenie symbolov na prístroji

		<p>Pred uvedením do prevádzky si prečítajte návod na obsluhu a bezpečnostné upozornenia a dodržiavajte ich!</p>
		<p>Noste ochranné okuliare!</p>
		<p>Noste ochranu sluchu!</p>

Úvod

VÝROBCA:

scheppach

Fabrikation von Holzbearbeitungsmaschinen GmbH
Günzburger Straße 69
D-89335 Ichenhausen

VÁŽENÝ ZÁKAZNÍK,

Želáme Vám veľa zábavy a úspechov pri práci s Vaším novým prístrojom.

POZNÁMKA,

V súlade s platnými zákonmi, ktoré sa týkajú zodpovednosti za výrobok, výrobca zariadenia nepreberá zodpovednosť za poškodenia výrobku alebo za škody spôsobené výrobkom, ku ktorým došlo z nasledujúcich dôvodov:

- nesprávnej manipulácie,
- nedodržania pokynov na obsluhu,
- opravy vykonanej treťou stranou, opravy nevykonanej v autorizovanom servise,
- montáže neoriginálnych dielcov alebo použitia neoriginálnych dielcov pri výmene,
- iného než špecifikované použitia,

Používanie v súlade s určeným účelom

Račňový skrutkovač je príručný prístroj s pneumatickým pohonom pre nasadenie v domácej dielni a v autoservise. Je vhodný pre upevňovanie a uvoľňovanie skrutiek v automobilovej oblasti (montáž pneumatík atď.) ako aj v poľnohospodárskej oblasti. Pri zaťahovaní skrutiek a matíc dbajte na potrebné ťahovacie momenty. V prípade potreby používajte momentový kľúč. Nástavce na nástrčné kľúče môžete jednoducho a rýchlo vymeniť. Pripojenie tlakového vzduchu je uskutočnené prostredníctvom nástrčnej vsuvky a rýchlospojky. Používajte výrobok iba ako je uvedené a v uvedených oblastiach používania. Tento návod si dobre uschovajte. Ak prístroj odovzdáte tretím osobám, priložte k nemu aj všetky podklady. Akékoľvek použitie, ktoré sa odlišuje od používania v súlade s určením, je zakázané a potenciálne nebezpečné. Škody vzniknuté nedodržiavaním návodu alebo nesprávnym používaním nie sú zahrnuté v garančnom nároku a nespádajú do oblasti ručenia výrobcu. Prístroj bol koncipovaný pre používanie v domácnosti a nesmie byť používaný na komerčné alebo priemyselné účely.

Vybavenie

Bezprostredne po vybalení vždy skontrolujte úplnosť dodávky ako aj bezchybný stav prístroja. Nepoužívajte prístroj, ak je defektný.

1. Hlava račne
2. Páčka spojky
3. Prívod tlakového vzduchu
4. Nástrčná vsuvka pre pripojenie tlakového vzduchu
5. Bity
6. Nádrž na olej
7. Nástrčný kľúč
8. Nadstavec
9. Držiak bitov
10. Klenok
11. Otáčavý nit

Technické údaje

Max. otáčavý moment	68 Nm
Pracovný tlak	max. 6,3 bar
Počet otáčok	160 min ⁻¹
Hmotnosť	1,2 kg
Hladina akustického výkonu L _{WA}	101,8 dB(A)
Hladina akustického tlaku L _{PA}	90,8 dB(A)
Nepresnosť K	3 dB(A)

Všeobecné bezpečnostné pokyny

Upozornenie: V texte používaný výraz "pneumatický prístroj" alebo "prístroj" sa vzťahuje na pneumatické zariadenia uvedené v tomto návode na obsluhu.

VAROVANIE! Ak sú používané pneumatické prístroje, je potrebné dodržiavať základné bezpečnostné opatrenia, aby sa vylúčili riziká požiaru, zásahu elektrickým prúdom a poranenia osôb. Pred prvým uvedením do prevádzky si prosím bezpodmienečne prečítajte a dodržiavajte pokyny tohto návodu a návod si starostlivo uschovajte. Za škody alebo telesné poranenia, ktoré vzniknú v dôsledku nedodržiavania tohto návodu na používanie, nepreberá výrobca žiadnu zodpovednosť.

- Tento prístroj nie je určený na to, aby ho používali osoby (vrátane detí) s obmedzenými fyzickými, senzorickými alebo duševnými schopnosťami alebo s nedostatočnými skúsenosťami a / alebo znalosťami, s výnimkou prípadov, ak sú pod dozorom osoby zodpovedajúcej za ich bezpečnosť, alebo ak od tejto osoby dostali inštrukcie týkajúce sa používania prístroja.
- Zabezpečte, aby sa deti s prístrojom nehrali.
- **VAROVANIE! NEBEZPEČENSTVO PORANENIA!** Pred údržbovými prácami prerušte prívod stlačeného vzduchu.
- **NEBEZPEČENSTVO EXPLÓZIE!** Na čistenie pneumatického prístroja nikdy nepoužívajte benzín alebo iné horľavé kvapaliny! Zvyšné pary v pneumatickom prístroji by sa mohli prostredníctvom iskry zapáliť a spôsobiť explóziu pneumatického prístroja. Nepoužívajte prístroj v okolí s nebezpečenstvom explózie, v ktorom sa nachádzajú horľavé kvapaliny, plyny alebo prachy. Neobrábajte materiál, ktorý je alebo by mohol byť potenciálne ľahko zápalný alebo výbušný.
- Používajte prístroj iba v oblastiach používania, pre ktoré bol koncipovaný!
- Prístroj nepreťažujte.
- Ako zdroj energie pre tento prístroj nikdy nepoužívajte vodík, kyslík, oxid uhličitý alebo iný plyn vo fľašiach, pretože by to mohlo viesť k explózii a tým k ťažkým poraneniam.
- Prístroj pravidelne udržiavajte a čistite podľa predpisov (pozri kapitolu „Údržba“ ako aj „Čistenie a starostlivosť“).
- Pred uvedením do prevádzky skontrolujte prístroj ohľadom prípadných poškodení. Pred každým použitím zabezpečte, aby sa prístroj nachádzal v bezchybnom stave.
- Buďte neustále opatrní! Neočakávané pohyby zariadenia môžu spôsobiť nebezpečenstvá.
- Vyhýbajte sa abnormálnemu držaniu tela. Postarajte sa o bezpečný postoj a vždy udržiavajte rovnováhu. Vďaka tomu môžete pneumatické zariadenie lepšie kontrolovať v neočakávaných situáciách.
- Nepoužívajte zariadenie, ktorého spínač je defektný. Zariadenie, ktoré už nie je možné zapnúť alebo vypnúť, je nebezpečné a musí sa opraviť.
- Nepoužívané pneumatické zariadenia uschovaj-

te mimo dosahu detí. Zariadenie nesmú používať osoby, ktoré s ním nie sú oboznámené alebo ktoré nečítali tieto pokyny. Pneumatické zariadenia sú nebezpečné, ak sa používajú nevyškolenými osobami.

- Zariadenie starostlivo udržiavajte. Prekontrolujte, či pohyblivé diely zariadenia fungujú bezchybne a či nie sú zovreté, či diely nie sú zlomené alebo poškodené tak, že je obmedzená funkcia zariadenia. Pred používaním zariadenia nechajte poškodené časti opraviť. Príčinou mnohých nehôd sú zle udržiavané prístroje.
- Ak už prístroj nepoužívate, vypnite ho.
- Noste osobnú ochrannú výstroj a vždy ochranné okuliare. Nosenie osobnej ochrannej výstroje ako je protiprachová maska, protišmyková bezpečnostná obuv, ochranná prilba alebo ochrana sluchu, závisle od druhu a použitia pneumatického prístroja, znižuje riziko poranení.
- Prekontrolujte prípojky a napájacie vedenia. Všetky údržbové jednotky, spojky a hadice musia byť dimenzované na tlak a množstvo vzduchu podľa parametrov zariadenia. Príliš nízky tlak negatívne ovplyvňuje funkciu zariadenia, príliš vysoký tlak môže viesť k vecným škodám a poraneniam.
- Chránajte hadice pred zalomením, zúženiami, rozpúšťadlami a ostrými hranami. Držte hadice v bezpečnej vzdialenosti od vysokej teploty, oleja a rotujúcich častí.
- Dbajte na to, aby boli vždy pevne utiahnuté hadicové spony. Z neutiahnutých alebo poškodených hadicových spôn môže nekontrolovane unikať vzduch.
- Poškodenú hadicu okamžite vymeňte. Poškodené rozvodové potrubie môže viesť k metaniu sa pneumatickej hadice a spôsobiť poranenia.
- Ak je prípojné vedenie tohto zariadenia poškodené, musí ho vymeniť výrobca, jeho zákaznícka služba alebo osoba s podobnou kvalifikáciou, aby sa zabránilo možným rizikám.
- Prístroj nepoužívajte, ak ste unavený alebo pod vplyvom drog, alkoholu alebo liekov. Jediný moment nepozornosti pri používaní prístroja môže viesť k závažným poraneniam.
- Odpadový vzduch priamo nevdychujte. Zabráňte vniknutiu odpadového vzduchu do očí. Odpadový vzduch pneumatického zariadenia môže obsahovať vzduch, olej, kovové čiastočky alebo nečistoty z kompresora. Toto môže viesť k poškodeniu zdravia.
- **VAROVANIE! PRI ODKLADANÍ NÁ- RADIA BUĎTE OPATRNÝ!** Prístroj vždy odložte tak, aby neležal na spúšťači. Za určitých okolností by mohlo dôjsť k neúmyselnému aktivovaniu prístroja, čo zas môže viesť k nebezpečenstvám.
- Je dovolené používať iba vhodné príslušenstvo. Toto môžete získať u výrobcu. Neoriginálne príslušenstvo môže viesť k nebezpečenstvám.
- Používajte iba filtrovaný a regulovaný stlačený vzduch. Prach, leptajúce výpary a/alebo vlhkosť môžu poškodiť motor pneumatického prístroja.
- Hadica musí byť dimenzovaná na tlak min. 6,3 bar alebo 125 psi, minimálne však na 150 % maximálneho tlaku vytváraného v systéme.
- Prístroj a privodová hadica musia byť vybavené hadicovou spojkou, aby bol tlak pri oddelení hadice s hadicovou spojkou úplne odbúrany.
- **NEBEZPEČENSTVO!** Zabráňte kontaktu s vedením, ktoré je pod napätím. Tento prístroj nie je izolovaný proti elektrickému zásahu.
- **VAROVANIE! NEBEZPEČENSTVO PORANENIA!** Pri vysokých pracovných tlakoch sa môžu vyskytnúť reaktívne sily, ktoré za určitých okolností môžu viesť k ohrozeniam v dôsledku dlhodobého zaťaženia.
- Ak nemáte skúsenosti s manipuláciou s prístrojom,

mali by ste sa dať zaškoliť ohľadom bezpečného zaobchádzania.

- **VAROVANIE! NEBEZPEČENSTVO SKRZE PORANENIA VPICHNUTÍM!** Pri vstreknutí nepostupujte ako pri jednoduchom porezaní. Vysokotlakový lúč môže vstreknúť do tela jedovaté látky a viesť k závažným poraneniam. V prípade vstreknutia cez pokožku ihneď vyhľadajte lekársku pomoc.
- Bez súhlasu výrobcu sa nesmie pneumatické zariadenie žiadnym spôsobom meniť.
- Pneumatické zariadenie sa smie používať iba s predpísaným tlakom (6,3 bar).
- Pneumatické zariadenie sa musí po použití a pri nepoužívaní vždy odpojiť od privodu vzduchu.
- Ak zariadenie nie je vzduchotesné alebo je potrebné ho opraviť, nesmiete ho používať.
- Pneumatické zariadenie nikdy nespájajte s hadicou na stlačený vzduch, ktorej tlak presahuje 6,3 bar.
- Vaše pracovisko udržiavajte čisté a dobre osvetlené. Neporiadok a neosvetlené pracovné oblasti môžu viesť k úrazom. Tak môžete mať prístroj predovšetkým v nečakaných situáciách viac pod kontrolou.
- **VAROVANIE!** Opravu prístroja smie vykonávať iba kvalifikovaný odborný personál a možno pritom používať iba originálne náhradné diely. Tým sa zabezpečí zachovanie bezpečnosti prístroja.
- Počas používania prístroja držte deti a iné osoby vzdialené od prístroja. Znížená pozornosť môže viesť k strate kontroly nad zariadením.
- Noste vhodné oblečenie. Nenoste široké oblečenie alebo ozdoby. Vlasy, oblečenie a rukavice držte vzdialené od pohybujúcich sa častí. Voľné oblečenie, ozdoby alebo dlhé vlasy sa môžu zachytiť do pohybujúcich sa častí.
- Spúšťač a prístroj v prípade nečakaného výpadku kompresora odložte.
- Ak je to možné, používajte oddeľovač kondenzátov alebo vyprázdňte z hadíc a rúrových vedení pravidelne pred a počas používania pneumatických prístrojov kondenzát (vodu).
- **POZOR!** Poddimenzovaný pneumatický systém môže znížiť efektivitu Vášho prístroja.
- Ohľadom viacerých ohrození je potrebné pred zabudovaním, prevádzkovaním, opravami, údržbou a výmenou častí príslušenstva, ako i pred prácou v blízkosti stroja pre skrutkové spoje prečítať si bezpečnostné pokyny a rozumieť im. Inak môže dôjsť k ťažkým telesným poraneniam.
- Stroj pre skrutkové spoje by mal byť zriaďovaný, nastavovaný alebo používaný výhradne kvalifikovaným a školeným personálom.
- Stroj pre skrutkové spoje nemožno pozmeňovať. Zmeny môžu znížiť účinnosť bezpečnostných opatrení a zvýšiť riziká pre používateľa.
- Bezpečnostné pokyny sa nesmú stratiť - odovzdajte ich osobe obsluhujúcej stroj.
- Nikdy nepoužívajte poškodený stroj pre skrutkové spoje.
- Stroje je potrebné pravidelne udržiavať, aby bolo možné skontrolovať, či sú na stroji čitateľne vyznačené potrebné dimenzačné hodnoty, ktoré si vyžaduje ISO 11148 pre predložený diel. Používateľ musí kontaktovať výrobcu, aby obdržal náhradné etikety pre označovanie, ak je to potrebné.

Nebezpečenstvo skrze vystreľujúce časti

- Ak dôjde k zlomeniu obrábaného predmetu alebo niektorej časti príslušenstva alebo dokonca samotného prístroja, môžu byť časti vystreľované vysokou rýchlosťou.
- Pri používaní stroja pre skrutkové spoje je potrebné vždy nosiť nerozbitnú ochranu očí. Stupeň potrebnej

ochrany by mal byť pri každom nasadení osobitne ohodnotený.

- Je potrebné zabezpečiť, aby bol obrábaný predmet bezpečne upevnený.

Nebezpečenstvo skrze zachytenie / navinutie

- Nebezpečenstvo skrze zachytenie / navinutie môže viesť k uškrteniu, oskalpovaniu a / alebo k rezným poraneniam, ak nedržíte široké oblečenie, osobné ozdoby, retiazky, vlasy alebo rukavice v bezpečnej vzdialenosti od stroja a jeho častí.
- Rukavice sa môžu zachytiť v otáčajúcom sa pohone, čo môže spôsobiť poranenia alebo zlomeniny prstov.
- Pri otáčajúcich sa pohonných objímkach a predĺženiach môže ľahko dôjsť k zachyteniu / navinutiu rukavíc s gumovou vrstvou alebo kovovým spevnením.
- Nenoste príliš voľné rukavice s odstrihnutými alebo opotrebovanými špičkami prstov.
- Nikdy pevne nedržte pohon, objímku alebo predĺženie pohonu.
- Držte ruky v bezpečnej vzdialenosti od točiaceho sa pohonu.

Nebezpečenstvá počas prevádzky

- Počas nasadenia stroja môžu byť ruky obsluhujúcej osoby vystavené ohrozeniu skrze pomliaždenia, údery, rezy, odreniny a teplotu. Pre ochranu rúk nosťte vhodné rukavice.
- Osoby obsluhujúce stroj a osoby vykonávajúce jeho údržbu musia byť fyzicky schopné ovládať veľkosť, hmotnosť a výkon prístroja.
- Držte prístroj správne: Buďte pripravený pôsobiť proti bežným alebo náhlým pohybom – držte obe ruky pripravené.
- Dbajte na to, aby bolo Vaše telo v rovnováhe a mali ste pevný postoj.
- V prípadoch, keď sú potrebné pomôcky pre zachytenie reakčného otáčavého momentu, sa odporúča vždy, keď je to možné, nosiť závesné zariadenie. Ak to nie je možné, sú odporúčané bočné hmaty pre stroje s rovnou rukoväťou a stroje s pištoľovou rukoväťou. V každom prípade odporúčame používať pomôcky pre zachytenie reakčného otáčavého momentu, ak je väčší ako 4 Nm pri strojoch s rovnou rukoväťou, väčší ako 10 Nm pri strojoch s pištoľovou rukoväťou a väčší ako 60 Nm pri zahnutých skrutkách.
- V prípade prerušenia zásobovania energiou uvoľnite príkazové zariadenie pre spustenie alebo ukončenie prevádzky.
- Používajte len mazacie prostriedky, ktoré odporúča výrobca.
- Prsty sa môžu v maticových skrutkovačoch s otvorenou plochou hlavicou pomliaždiť.
- Nepoužívajte prístroj v úzkych priestoroch a dbajte na to, aby nedošlo k pomliaždeniu Vašich rúk medzi strojom a obrábaným predmetom, najmä pri odskrutkovaní.

Nebezpečenstvá skrze opakované pohyby

- Pri používaní stroja pre skrutkové spoje môže obsluhujúca osoba pri vykonávaní činností zameraných na prácu vnímať neprijemné pocity v rukách, ramenách, v oblasti krku alebo na iných častiach tela.
- Pri práci s týmto strojom zaujmite pohodlnú pozíciu, dbajte na bezpečný postoj a zabráňte nevhodným polohám alebo polohám, pri ktorých je náročné udržiavať rovnováhu tela. Obsluhujúca osoba by mala počas dlhotrvajúcich prác meniť postoj tela, čo môže pomôcť pri predchádzaní neprijemnostiam a únave.
- Ak obsluhujúca osoba na sebe pozoruje symptómy

ako napr. neprestajná nevoľnosť, ťažkosti, búšenie srdca, bolesť, svrbenie, necitlivosť, pálenie alebo mravosť, nemala by tieto varovné príznaky ignorovať. Obsluhujúca osoba by sa mala obrátiť na kvalifikovaného zdravotníka.

Ohrozenie skrze časti príslušenstva

- Pred výmenou strojového náradia alebo príslušenstva oddel'te stroj od zdroja energie.
- Nedotýkajte sa objímiek alebo častí príslušenstva počas procesu udierania, pretože to môže zvyšovať nebezpečenstvo porezania, popálenia alebo poranenia skrze kmitanie.
- Používajte výhradne časti príslušenstva a spotrebné materiály veľkostí a typov odporúčaných výrobcem strojov pre skrutkové spoje; nepoužívajte žiadne iné typy alebo veľkosti častí príslušenstva a spotrebných materiálov.
- Používajte výhradne nárazové objímky v dobrom pracovnom stave, pretože nedostatočný stav ručných objímiek môže viesť k tomu, že sa tieto pri používaní s nárazovými skrutkovačmi môžu zlomiť alebo vyletieť.

Nebezpečenstvá na pracovisku

- Najčastejším dôvodom poranení na pracovisku je pošmyknutie, zakopnutie a pád. Dávajte pozor na povrchy, ktoré by mohli byť v dôsledku používania stroja klzké, a na nebezpečenstvo potknutia sa podmiernené pneumatickou a hydraulickou hadicou.
- V neznámom prostredí postupujte opatrne. Môžu sa vyskytnúť skryté nebezpečenstvá skrze prúdové káble alebo iné zásobovacie vedenia.
- Stroj pre skrutkové spoje nie je určený pre nasadenie v atmosférach s hrozbou explózie a nie je izolovaný proti kontaktu s elektrickými prúdovými zdrojmi.
- Zabezpečte, aby neboli prítomné žiadne elektrické vedenia, plynové potrubia atď., ktoré by v prípade poškodenia používaním stroja mohli viesť k ohrozeniam.

Nebezpečenstvo skrze prach a výpary

- Prachy a výpary vznikajúce pri nasadení strojov pre skrutkové spoje môžu spôsobiť poškodenie zdravia (ako napr. rakovinu, vrodené chyby, astmu a /alebo zápaly kože); je nevyhnutné vykonať posúdenie rizík s ohľadom na tieto ohrozenia a presadiť vhodné regulačné mechanizmy.
- Do hodnotenia rizík by mal byť zaradený prach vznikajúci pri používaní stroja a prach, ktorý je pritom potenciálne rozvírený.
- Odpadový vzduch je potrebné odviesť tak, aby bol vír vzduchu v prostredí plnom prachu redukovaný na minimálnu mieru.
- Ak dôjde k tvorbe prachu a výparov, je hlavnou úlohou ich kontrolovanie na mieste ich uvoľnenia.
- Všetky zabudovateľné časti a príslušenstvo stroja určené na zachytávanie, odsávanie alebo potláčanie prachu alebo výparov by mali byť nasadené a udržiavané náležite podľa pokynov výrobcu.
- Používajte prostriedky na ochranu dýchacích ciest.

Nebezpečenstvo skrze hluk

- Pôsobenie vysokej hladiny hluku môže pri nedostatočnej ochrane sluchu viesť k trvalému poškodeniu sluchu, strate sluchu a iným problémom, ako napr. tinitus (zvonenie, hučanie, pískanie alebo bzučanie v uchu). Je nevyhnutné vykonať posúdenie rizík s ohľadom na tieto ohrozenia a presadiť vhodné regulačné mechanizmy.
- K regulačným mechanizmom vhodným pre znižovanie rizík patria opatrenia ako používanie

zvukoizolačných materiálov pre predídenie vznikajúcim zvonivým zvukom na obrábaných predmetoch.

- Používajte ochranu sluchu.
- Stroj pre skrutkové spoje je potrebné prevádzkovať a udržiavať podľa pokynov nachádzajúcich sa v tomto návode, aby nedošlo k zbytočnému zvýšeniu hladiny hluku.
- Ak stroj pre skrutkové spoje obsahuje tlmič zvuku, je potrebné vždy zaistiť, aby bol tento počas prevádzky stroja pre skrutkové spoje prítomný a bol v dobrom pracovnom stave.
- Spotrebný materiál a strojové náradie je potrebné vyberať, spravovať a nahradzovať podľa odporúčaní tohto návodu, aby sa hladina hluku zbytočne nezvyšovala.

Nebezpečenstvo skrze kmitanie

- Pôsobenie kmitania môže spôsobiť poškodenie nervov a poruchy cirkulácie krvi v rukách a ramenách.
- Držte ruky v bezpečnej vzdialenosti od záchytov skrutkovačov.
- Pri práci v chladnom prostredí noste teplé oblečenie a udržiavajte Vaše ruky teplé a suché.
- Ak zistíte, že je pokožka Vašich prstov alebo rúk necitlivá, tŕpne, bolí alebo je sfarbená do biela, ukončite prácu so strojom a poraďte sa s lekárom.
- Stroj pre skrutkové spoje je potrebné prevádzkovať a udržiavať podľa pokynov nachádzajúcich sa v tomto návode, aby nedošlo k zbytočnému zosilneniu kmitania.
- Nepoužívajte opotrebované alebo zle priliehajúce záchyty a predĺženia, pretože to s vysokou pravdepodobnosťou vedie k výraznému zosilneniu kmitania.
- Spotrebný materiál a strojové náradie je potrebné vyberať, spravovať a nahradzovať podľa odporúčania tohto návodu, aby sa kmitanie zbytočne nezvyšovalo.
- Ak je to možné, používajte závitové fittingy.
- Vždy, keď je to možné, používajte na udržanie hmotnosti stroja stojan, upínadlo alebo vyrovnávacie zariadenie.
- Držte stroj nie príliš pevným, ale istým uchopením za súčasného dodržiavania potrebných reakčných síl ruky, pretože riziko kmitania spravidla rastie s pribúdajúcou silou uchopenia.

Dodatočné bezpečnostné pokyny pre pneumatické stroje

- Stlačený vzduch môže spôsobiť vážne poranenia:
 - Ak stroj nepoužívate, pred výmenou príslušenstva alebo výkonom opravných prác je potrebné vždy uzavrieť prívod vzduchu, odstrániť tlak z hadice a odpojiť stroj od pneumatického zdroja.
 - Prúd vzduchu nikdy nenasmerujte na samých seba alebo na iné osoby.
- Metajúce sa hadice môžu spôsobiť ťažké poranenia. Preto vždy skontrolujte, či sú hadice a ich upevňovacie prostriedky nepoškodené a či sa neuvolnili.
- Studený vzduch odvedte od oblasti rúk.
- Pri nárazových a impulzových skrutkovačoch nepoužívajte žiadne spojenia s rýchlym uzáverom na strojovom vstupe. Používajte iba hadicové prípojky so závitom z kalenej ocele (alebo materiálu s porovnateľnou stabilitou).
- V prípade používania univerzálnych hadicových spojiek (bajonetových spojiek) musia byť nasadené aretačné kolíky a používajte hadicové poistky Whipcheck, aby ste zabezpečili ochranu pre prípad zlyhania spojenia hadice so strojom alebo s hadicami navzájom.
- Dbajte na to, aby nebol prekročený maximálny tlak

uvedený na stroji.

- Pri strojoch riadených otáčavým momentom s kontinuálnymi rotáciami má stlačený vzduch podstatný bezpečnostný vplyv na výkon. Preto je potrebné určiť požiadavky ohľadom dĺžky a priemeru hadice.
- Stroje pracujúce so vzduchom nikdy neprenášajte uchopené za hadicu.

Uvedenie do prevádzky

- Priskrutkujte priloženú nástrčnú vsuvku (4) do pneumatickej prípojky potom, ako ste na závit navinuli 2–3 vrstvy tesniacej pásky (nie je súčasťou dodávky).
- Nasadte potrebný nástrčný nástavec na štvorhranný príjem.
- Nastavte správny smer otáčania na otáčavom nite (11):
 - R = otáčanie doľava / uvoľniť skrutku,
 - F = otáčanie doprava / zatahnuť skrutku.
- Nasadte nástrčný nástavec na hlavu skrutky.
- Aktivujte páčku spojky (2).

Poznámka: Pripojenie na zdroj stlačeného vzduchu je uskutočnené prostredníctvom flexibilnej pneumatickej hadice s rýchlospojku.

Najlepší výkon Vášho račňového skrutkovača dosiahnete s pneumatickou hadicou LW 10 mm.

Po uvedení do prevádzky

Po vykonaní práce je potrebné náradie odpojiť od prípojky stlačeného vzduchu (3).

Údržba

Dlhú životnosť a bezporuchovú prevádzku tohto výrobku zaručí dodržiavanie tu uvedených pokynov týkajúcich sa údržby. Podmienkou pre trvalé bezproblémové fungovanie Vášho račňového skrutkovača je denné mazanie.

Máte k dispozícii nasledujúce možnosti:

Hmlovou olejnicou

Kompletná údržbová jednotka obsahuje hmlovú olejnicu a je umiestnená na kompresore.

Ručne

Pred každým uvedením pneumatického náradia do prevádzky pridajte 3–5 kvapiek oleja pre špeciálne náradie do prípojky stlačeného vzduchu. Ak je pneumatické náradie niekoľko dní mimo prevádzky, je potrebné pred zapnutím pridať 5–10 kvapiek oleja do pneumatickej prípojky.

- Váš pneumatický prístroj skladujte iba v suchých priestoroch.

Čistenie a údržba

- Na čistenie v žiadnom prípade nepoužívajte kvapaliny ako benzín, rozpúšťadlá alebo vodu.
- Do vnútra prístroja sa nesmie dostať žiadna kvapalina.
- Náradie čistite iba suchou handričkou.

Likvidácia a recyklácia

Prístroj sa nachádza v obale za účelom zabránenia poškodeniu pri transporte. Tento obal je vyrobený zo suroviny a tým pádom je ho možné znovu použiť alebo sa môže dať do zberu na recykláciu surovín. Prístroj a jeho príslušenstvo sa skladajú z rôznych materiálov, ako sú napr. kovy a plasty. Poškodené súčiastky odovzdajte na vhodnú likvidáciu špeciálneho odpadu. Informujte sa v odbornej predajni alebo na miestnych úradoch!

Forklaring af symbolerne på instrumentet

		<p>Før start drifts- og sikkerhedsinstruktioner Læs og følg!</p>
		<p>Brug beskyttelsesbriller!</p>
		<p>Brug høreværn!</p>

Indledning

PRODUCENT:

**scheppach Fabrikation von
Holzbearbeitungsmaschinen GmbH**
Günzburger Straße 69
D-89335 Ichenhausen

KÆRE KUNDE,

Vi ønsker dig god fornøjelse og succes i at arbejde med dit nye apparat.

BEMÆRK:

Producenten af dette udstyr er ikke ansvarlig i henhold til gældende lov om produktansvar for skader der opstår på maskinen eller som følge af denne maskine, ved:

- forkert håndtering,
- manglende overholdelse af betjeningsvejledningen, Reparationer udført af andre, uautoriserede medarbejdere,
- Installation af og udskiftning til ikke originale reservedele,

Formålsbestemt anvendelse

Skraldenøglen er et praktisk trykluftdrevet apparat til indsatsen hos selvbyggeren og på bilværkstedet. Den egner sig til at fastgøre og løsne forskruninger i personbilområdet (bildækmontering osv.) samt indenfor landbruget. Overhold ved fastspændingen af skruer og møtrikker de nødvendige fastspændingsdrejningsmomenter. Anvend i givet fald en momentnøgle. Stiknøglesatsen kan De let og hurtigt skifte. Tryklufttilslutningen sker over en stiknippel og hurtigkobling. Benyt produktet kun som beskrevet og til de angivne formål. Opbevar denne vejledning omhyggeligt. Hvis De giver produktet videre til andre, skal vejledningen også følge med. Enhver anvendelse, der afviger fra den formålsbestemte anvendelse, er forbudt og indebærer potentielle farer. Skader, der opstår på grund af manglende overholdelse eller fejlagtig anvendelse, dækkes ikke af garantien, og hører ikke til producentens ansvarsområde. Dette apparat er beregnet til privat brug og må ikke benyttes kommercielt eller industrielt.

Udstyr

Umiddelbart efter udpakningen skal indholdet gennemgås for fuldstændighed og apparatets fejlfrie tilstand. Benyt ikke produktet, når dette er defekt.

1. Skraldehoved
2. Aftrækshåndtag
3. Tryklufttilslutning
4. Stiknippel til tryklufttilslutning
5. Bits
6. Olje-beholder
7. Topnøgle
8. Forlængelsesstyk
9. Bitholder
10. Ledstykke
11. Omskiftningsbolt

Tekniske data

Maks. drejningsmoment	68 Nm
Arbejdstryk	max. 6,3 bar
Omdrejningstal	160 min ⁻¹
Vægt	1,2 kg
Lydeffektniveau L _{WA}	101,8 dB(A)
Lydtryksniveau L _{PA}	90,8 dB(A)
Usikkerhed K	3 dB(A)

Generelle sikkerhedsregler

Henvisning: Det i følgende tekst anvendte begreb „trykluftapparat“ eller „apparat“ relaterer sig til de i denne betjeningsvejledning nævnte trykluftapparater.

ADVARSEL! Når der anvendes tryklufapparater, skal grundlæggende sikkerhedsforanstaltninger følges for at udelukke risici for brand, elektrisk stød og tilskadekomst af personer. Inden den første ibrugtagning bedes De absolut læse og overholde henvisningerne i betjeningsvejledningen, som bør opbevares et sikkert sted. For materielle skader og personskader, der opstår, fordi denne betjeningsvejledning ikke er blevet overholdt, hæfter producenten ikke.

- Dette apparat er ikke egnet til anvendelse af personer (børn indbefattet) med begrænsede fysiske, sensoriske og mentale evner eller med manglende erfaring og / eller viden om anvendelsen, medmindre de er under opsyn af en person, som er ansvarlig for deres sikkerhed, eller har fået vejledning af denne i anvendelse af apparatet.
- Sørg for at børn ikke leger med apparatet.
- **ADVARSEL! FARE FOR SKADE!** Afbryd tryklufforsyningen inden vedligeholdelsesarbejder.
- **EKSPLOSIONSFARE!** Benyt aldrig benzinen eller andre brændbare væsker til rengøring af trykluffapparatet! Resterende dampe i trykluffapparatet kan antændes via gløder og forårsage en eksplosion. Apparatet må ikke anvendes i eksplosionstruede omgivelser, hvor der befinder sig brændbare væsker, luftarter eller støvpartikler. Bearbejd ingen materialer, som er potentielt eller kan være let antændelige eller eksplosive.
- Anvend kun apparatet til de anvendelsesområder, som det er konciperet til!
- Apparatet må ikke overbelastes.
- Anvend aldrig hydrogen-, ilt, kuldioxid eller andre gasarter i flasker som energikilde til dette værktøj, da dette kan medføre en eksplosion og dermed alvorlige skader.
- Apparatet skal vedligeholdes og rengøres regelmæssigt som foreskrevet (se kapitel „Vedligeholdelse“ og „Rengøring og pleje“).
- Kontrollér apparatet for eventuelle skader inden ibrugtagningen. Kontrollér inden hver brug, at apparatets tilstand er upåklagelig.
- Vær hele tiden koncentreret! Utilsigtede bevægelser af apparatet kan forårsage farer.
- Undgå en unormal kropsholdning. Sørg for at stå sikkert, og hold hele tiden ligevægten. Derved kan De bedre kontrollere trykluffapparatet i uventede situationer.
- Brug ikke noget apparat hvis kontakt er defekt. Et apparat, der ikke længere kan tændes eller slukkes, er farligt og skal repareres.
- Opbevar ubenyttede trykluffapparater udenfor børns rækkevidde. Lad ikke personer benytte apparatet, hvis de ikke er fortrolige med det eller ikke har læst disse anvisninger. Trykluffapparater er farlige, hvis

de benyttes af uerfarne personer.

- Plej apparatet med omhu. Kontrollér, om bevægelige apparatdele fungerer upåklageligt og ikke er klemt fast, og om dele er i stykker eller beskadiget på en sådan måde, at apparatets funktion er forringet. Beskadigede dele skal repareres før apparatet tages i brug. Mange ulykker skyldes dårligt vedligeholdte apparater.
- Sluk for apparatet når De ikke bruger det mere.
- Bær personligt sikkerhedsudstyr og altid et par sikkerhedsbriller. Personligt sikkerhedsudstyr, som f.eks. støvmaske, skridsikkert fodtøj, sikkerhedshjelm eller høreværn, alt efter lufttrykværktøjets art og anvendelse, nedsætter risikoen for skader.
- Kontrollér tilslutninger og forsyningsledninger. Samtlige vedligeholdelsesenheder, koblinger og slanger skal med hensyn til tryk- og luftmængde være dimensioneret i overensstemmelse med apparatets karakteristika. Et for lavt tryk forringer apparatets funktion, et for højt tryk kan medføre materielle skade og personskader.
- Beskyt slangerne imod knæk, indsnævring, løsningsmidler og skarpe kanter. Hold slangerne væk fra varme, olie og roterende dele.
- Sørg for at slangebøjler altid er fastspændte. Luften kan slippe ukontrolleret ud, når slangespændebånd ikke er spændt fast, eller de er beskadigede.
- Erstat øjeblikkeligt en beskadiget slange. En beskadiget forsyningsledning kan resultere i en trykluftsslange, der slår omkring sig, hvilket dermed kan resultere i kvæstelser.
- Når dette apparats tilslutningsledning beskadiges, så skal den erstattes af producenten eller dennes kundeservice eller af en lignende kvalificeret person, for at undgå farer.
- Undlad at bruge apparatet hvis De er træt eller under indflydelse af narkotika, alkohol eller medikamenter. Et øjebliks uopmærksomhed under benyttelse af apparatet kan føre til alvorlige kvæstelser.
- Undgå direkte at indånde den brugte luft. Undgå at rette udblæsningsluft mod øjnene. Udblæsningsluften fra trykluftapparatet kan indeholde vand, olie, metalpartikler eller snavs fra kompressoren. Det kan være sundhedsfarligt.
- **ADVARSEL! VÆR FORSIGTIG, NÅR DU LÆGGER APPARATET FRA DIG!** Læg altid apparatet fra dig, så det ikke kommer til at ligge på udløseren. Det kan betyde, at apparatet aktiveres ved et uheld, hvad der ligeledes kan resultere i en fare.
- Der må kun benyttes egnet tilbehør. Det kan bestilles hos producenten. Andet tilbehør end originaltilbehøret kan udløse en fare.
- Anvend kun filtreret og reguleret trykluft. Støv, ætsende dampe og / eller fugt kan beskadige motoren på et trykluftsværktøj.
- Slangen skal vær overdimensioneret til et tryk af mindst 6,3 bar eller 125 psi, dog mindst til 150 % af det i systemet frembragte maksimaltryk.
- Værktøjet og forsyningslangen skal være udstyret med en slangekobling, så trykket er helt nedbrudt, når koblingslangen bliver fjernet.
- **RISIKO!** Undgå kontakten med en strømførende ledning. Dette apparat er ikke isoleret imod elektrisk stød.
- **ADVARSEL! FARE FOR SKADE!!** Højt arbejdspress kan resultere i tilbageslædningskræfter, som under omstændigheder kan resultere i farer på grund af varig belastning.
- Når De er uerfaren i omgang med apparatet, så bør De lade Dem skole sig i den risikoløse omgang med apparatet.
- **ADVARSEL! FARE GENNEM STIKSÅR!** De må ikke behandle en indsprøjtning som et enkelt snit.

En højtryksstråle kan sprøjte giftstoffer i kroppen og resultere i alvorlige kvæstelser. Søg omgående lægehjælp i tilfælde af indsprøjtning i huden.

- Uden producentens tilladelse, så må trykluftapparatet på ingen måde forandres.
- Anvend trykluftapparatet kun med det foreskrevne tryk (6,3 bar).
- Efter brug og ved ikkebrug skal trykluftapparatet altid skilles fra lufttilførslen.
- Når trykluftapparatet ikke er lufttæt, eller hvis det skal repareres, må det ikke anvendes.
- Forbind trykluftapparatet aldrig med en trykluftslange, hvis tryk er højere end 6,3 bar.
- Hold deres arbejdsplads rent og godt belyst. Rod og ubelyste arbejdsomgivelser kan medføre ulykker. På den måde kan du specielt i uventede situationer bedre kontrollere apparatet.
- **ADVARSEL!** Lad apparatet kun repareres af kvalificeret fagpersonale og kun med originale reservedele. Dermed sikres at apparatets sikkerhed bibeholdes.
- Hold børn og andre personer på afstand under benyttelsen af apparatet. Hvis De distraheres kan De miste kontrollen over maskinen.
- Ifør Dem egnet beklædning. Bær ikke smykker og tøj, der sidder løst. Hår, tøj og handsker skal holdes på afstand af bevægelige dele. Løst tøj, smykker eller langt hår kan blive grebet af bevægelige dele.
- Udløser og apparat skal lægges væk, hvis kompressoren får et uventet svigt.
- Anvend så vidt muligt en kondensatskærer eller tøm slangerne og rørledningerne regelmæssigt inden og under brugen af trykluftapparaterne for kondensat.
- **ADVARSEL!** Et underdimensioneret lufttryksystem kan formindske deres apparats effektivitet.
- Vedrørende de mange faremomenter, så skal sikkerhedshenvisningerne læses og forstås inden indbygningen, driften, reparationen, vedligeholdelsen og udskiftningen af tilbehørsdele, samt arbejdet til skrueforbindelser i nærheden af maskinen påbegyndes. Ellers kan det resultere i alvorlige kvæstelser.
- Maskinen til skrueforbindelser bør udelukkende installeres, indstilles eller bruges af kvalificerede og skolede brugere.
- Der må ikke foretages ændringer på maskinen til skrueforbindelser. Ændringer kan indskrænke sikkerhedsanvisningernes virkning og forhøje risiciene for brugeren.
- Sikkerhedsanvisningerne må ikke gå tabt – giv dem til brugeren.
- Anvend aldrig en beskadiget maskine til skrueforbindelser.
- Maskinen skal vedligeholdes regelmæssigt for at kontrollere, at de iht. ISO 11148 nødvendige dimensioner og udmærkelser er kendetegnet i læselig stand på maskinen. Brugeren skal kontakte producenten for at få reserveetiketter til afmærkning når dette er nødvendigt.

Farer på grund af udslyngede dele

- Ved brud hos et emne eller en tilbehørsdel eller endda ved selve maskinværktøjet, så kan dele slynges ud med høj hastighed.
- Når maskinen til skrueforbindelser er i drift, så skal man altid bære øjenbeskyttelse. Graden af den påkrævede beskyttelse skal altid vurderes i hvert enkelt tilfælde.
- Kontroller at emnet er fastgjort sikkert.

Farer ved berøring / indfangning

- Farer ved berøring / indfangning kan føre til kvælning, skalpering og / eller snitsår, når løsthængende tøj, personlige smykker, halskæder, hår eller hands-

ker ikke holdes væk fra maskinen og dens tilbehørsdele.

- Handsker kan blive hængende i det drejende drev, hvilket kan føre til kvæstelser eller brud på fingrene.
- Ved roterende drevfatninger og -forlængelser kan det let føre til berøring / indfangning af gummi- eller metalforstærkede handsker.
- Bær ikke nogen løstsiddende handsker eller handsker med afskårne eller slidte handskefingre.
- Hold aldrig fast i drevet, fatningen eller drevforlængelsen.
- Hold deres hænder væk fra det roterende drev.

Farer under driften

- Ved indsatsen af maskinen, så kan brugerens hænder blive udsat for farer som masning, slag, slid og varme. Bær handsker som beskyttelse for hænderne.
- Brugere og personalet for vedligeholdelse skal fysisk være i stand til at kunne håndtere maskinens størrelse, vægt og ydelse.
- Hold maskinen rigtigt: Vær klar til at modvirke de normale og pludselige bevægelser – hold begge hænder klare.
- Vær opmærksom på at deres krop er i balance og at De har et sikkert hold.
- I situationer, hvor du skal bruge hjælpemidler for at optage reaktionsdrejningsmomentet, så anbefales det såvidt så muligt altid at anvende en ophængningsmekanisme. Hvis dette ikke er muligt, så anbefales sidehåndtag til maskiner med lige håndtag eller med pistolhåndtag. Vi anbefaler ihvertfald at anvende hjælpemidler til optagelse af reaktionsdrejningsmomentet når det er større end 4 Nm ved maskiner med lige håndtag, større end 10 Nm ved maskiner med pistolhåndtag og større end 60 Nm ved vinkelskruemaskiner.
- Frigiv kontrolindretningen til start og stop i tilfælde af en afbrydelse af energitilførslen.
- Anvend kun de af producenten anbefalede smøremidler.
- Fingre kan blive klemt i møtrikspændere med åbent, fladt hoved.
- Anvend ikke værktøjet i trange rum og pas på at dine hænder ikke bliver klemt imellem maskine og emne, især når dette skrues af.

Farer ved gentagne bevægelser

- Ved anvendelsen af en maskine med skrueforbindelsen kan brugeren komme ud for ubehagelige følelser i hænder, arme, skuldre, omkring halsen eller i andre kropsdele, når der udføres arbejdsrelateret arbejde.
- Indtag en behagelig stilling når du arbejder med denne maskine, vær opmærksom på et stabilt fodfæste og undgå ufordelagtige positioner eller sådanne, hvor det er vanskeligt at holde balancen. Brugeren skal ændre på kropsholdningen ved langvarigt arbejde, da det hjælper imod ubehag og træthed.
- Hvis brugeren bemærker symptomer, som f.eks. varig utilpashed, lidelse banken, smerter, kriblen, døvhed, brænden eller stivhed, så må disse advarselstegn ikke ignoreres. Brugeren bør konsultere en kvalificeret læge.

Farer ved tilbehørsdele

- Afbryd maskinen fra strømtilførslen inden maskinværktøjet eller tilbehørsdelen udskiftes.
- Rør ikke ved fatninger eller tilbehørsdele under slagprocessen, da det kan forhøje faren for snitsår, forbrændinger eller kvæstelser på grund af svingninger.
- Anvend udelukkende tilbehørsdele og forbrugsmate-

riale, hvis størrelse og type anbefales af producenten for maskiner til skrueforbindelser.

- Anvend udelukkende slagfatninger, som er i en god arbejdstilstand, da en mangelfuld tilstand af håndfatninger kan føre til, at de brækker og bliver slynget ud, når de anvendes med slagskruetrækkere.

Farer på arbejdspladsen

- Udskridning, snublen og styrt er hovedårsager for skader på arbejdspladsen. Vær opmærksom på overflader, som være blevet glatte efter brug af maskinen og også på grund af luft- eller hydraulikslangen betingede farer gennem snublen.
- Vær forsigtig i ukendte omgivelser. Der kan være skjulte farer på grund af skjulte strømkabler eller andre forsyningsledninger.
- Maskinen til skrueforbindelser er ikke egnet til brug i eksplosionsfarlige atmosfærer og ikke isoleret imod kontakt med elektriske strømkilder.
- Kontrollér at der ikke er nogen elektriske ledninger, gasrørledninger osv. tilstede, som i tilfælde af beskadigelse på grund af anvendelse af maskinen kunne være farlige.

Fare på grund af støv og dampe

- Støv og dampe opstår ved indsatsen af maskinen til skrueforbindelser, kan være helbredsskadelige (som f.eks. kræft, fødselsfejl, astma og / eller dermatitis), så er det uundgåeligt at gennemføre en risikovurdering med henblik på egnede reguleringsmekanismer.
- I risikovurderingen bør man inddrage det støv, der er opstået under arbejdet med maskinen og den eksisterende støv, der derved muligvis er blevet hvirvlet op.
- Returluften skal afledes sådan, at den ophvirvlede støv i en støvfuld omgivelse, bliver reduceret mest muligt.
- Hvis der opstår støv eller dampe, så skal den primære opgave være den, at kontrollere denne på stedet for deres frigivelse.
- Alle maskinens tilbehørsdele eller indbyggede dele, der er beregnet til at opfange, opsuge eller undertrykke flyvestøv eller dampe, skal benyttes og vedligeholdes forskriftsmæssigt iht. producentens anvisninger.
- Anvend udstyr til åndedrætsbeskyttelse.

Farer på grund af larm

- Indvirkningen af højt støjniveau kan føre til varige høreskader, døvhed og andre problemer som f.eks. tinnitus (ringen, susen, piben eller summen i øret), hvis der ikke benyttes tilstrækkeligt høreværn. Det er uundgåeligt at foretage en risikovurdering med hensyn til disse farer og at omsætte egnede reguleringsmekanismer.
- En reguleringsmekanisme, der egner sig til risikoreducering, er forholdsregler som f.eks. anvendelse af isoleringsstoffer, der kan forhindre ringetoner som opstår på emnerne.
- Anvend høreværnsudstyr.
- Maskinen til skrueforbindelser skal drives og vedligeholdes iht. anbefalingerne i denne vejledning for at undgå et unødigt højt støjniveau.
- Råder maskinen til skrueforbindelser over en lyd-dæmper, så skal du sikre at denne befinder sig på arbejdspladsen og at den er i god tilstand, når maskinen til skrueforbindelser er i drift.
- Forbrugsmaterialerne og maskinværktøjet skal udvælges, vedligeholdes og udskiftes iht. denne anbefalings vejledning for at undgå et unødigt højt støjniveau.

Farer ved svingninger

- Svingningers indflydelse kan forårsage beskadigelser på nerverne og forstyrrelser i hændernes og armenes blodcirkulation.
- Hold deres hænder væk fra møtrikspænderens fatninger.
- Bær varmt tøj ved arbejdet i kolde omgivelser og hold dine hænder varme og tørre.
- Såfremt De konstaterer at huden på deres fingre eller hænder bliver følelsesløs, kribler eller misfarver sig hvid, så skal De standse arbejdet med maskinen og konsultere en læge.
- Maskinen til skrueforbindelser skal drives og vedligeholdes iht. anbefalingerne i denne vejledning for at undgå en unødigt forstærkning af svingningerne.
- Anvend ikke slidte fatninger og forlængelse eller sådanne, som passer dårligt, da det højest sandsynlig fører til en betydelig forstærkning af svingningerne.
- Forbrugsmaterialerne og maskinværktøjet skal udvælges og udskiftes iht. anbefalingerne i denne vejledning for at undgå en unødigt forstærkning af svingningerne.
- Såfremt muligt, så bør muffefittings anvendes.
- Benyt såvidt muligt en holder, strop eller udligningsudstyr for at holde maskinens vægt.
- Hold fast i maskinen med et ikke for fast men sikkert greb i hænderne under overholdelse af nødvendige reaktionskræfter, da svingningsrisikoen som regel bliver større med tiltagende gribekraft.

Yderligere sikkerhedsanvisninger til pneumatiske maskiner

- Trykluft kan forårsage alvorlige kvæstelser:
- Når maskinen ikke er i brug, inden udskiftning af tilbehørsdele eller ved reparationsarbejder så skal lufttilførslen altid lukkes, trykket tages af slangen og maskinen skal kobles af tryklufttilførslen.
- Ret aldrig luftstrømmen imod dig selv eller andre personer.
- Løstsiddende slanger kan forårsage alvorlige personskader. Kontrollér derfor altid, om slangerne og deres befæstningsmateriale er ubeskadiget og ikke har løsnet sig.
- Kold luft skal ledes væk fra hænderne.
- Benyt ikke nogen hurtige lukningskoblinger ved værktøjstilgangen, når du bruger slag- og impulskræfter. Til slangetilslutninger med gevind anvendes kun nogle af hærdet stål (eller et emne med den samme stødsikkerhed).
- Såfremt der anvendes universal-drejekoblinger (klovkoblinger), så skal du bruge låsestifte og benytte whipcheck-slangesikringer for at beskytte sig imod, at slangen springer af maskinen eller i givet fald slangerne fra hinanden.
- Sørg for at det på maskinen angivne maksimale tryk ikke overskrides.
- Ved drejningsmomentregulerede maskiner med kontinuerlig rotation har lufttrykket sikkerhedsrelevante udslag på ydelsen. Derfor skal der fastsættes krav til slangens længde og diameter.
- Bær aldrig maskiner med slangen når disse arbejder.

Ibrugtagning

- Skru den medleverede stiknippel 4 i lufttilslutningen, efter at De forinden har viklet 2–3 lag tætningsbånd (ikke indeholdt i leveringen) på gevindet.
- Stik den nødvendige stikopsats på firkantoptagelsen.
- Indstil den rigtige drejeretning ved omskiftbolten (11):
R = venstretræb / skrue løsnes,
F = højretræb / skrue spændes fast.

- Stik stikopsatsen på nøglehovedet.
- Betjen aftrækshåndtaget (2) .

Henvisning: Tilslutningen til trykluftkilden sker over en fleksibel trykluftslange med lynkobling. Den bedste ydelse med deres skraldenøgle opnår De med en trykluftslange LW 10 mm.

Efter ibrugtagningen

Efter udført arbejde skal apparatet skilles fra tryklufttilslutningen (3) .

Vedligeholdelse

Overholdelsen af de her angivne vedligeholdelseshenvisninger sikrer en lang levetid og en fejlfri drift for dette produkt. Til en varig fejlfri funktion af deres skraldenøgle forudsættes en regelmæssig smøring.

De kan vælge mellem følgende muligheder:

over en tågesmører

En komplet vedligeholdelsesenhed indeholder en tågesmører og er anbragt ved kompressoren.

Gennem hånd

Inden hver ibrugtagning af luftværktøjet skal du give 3–5 dråber olie til specialværktøj ned i tryklufttilslutningen. Har trykluftværktøjet ikke været benyttet i flere dage, så skal du give 5–10 dråber olie i tryklufttilslutningen inden du tænder for det.

- Opbevar deres trykluftværktøj kun i tørre rum.

Rengøring og pleje

- Anvend under ingen omstændigheder væsker såsom benzin, opløsningsmidler eller vand til rensningen.
- Der må ikke komme væsker ind i apparatets indre.
- Rengør værktøjet med en tør klud.

Bortskaffelse og genbrug

Maskinen leveres indpakket for at undgå transportskader. Emballagen består af råmaterialer og kan genanvendes eller indleveres på genbrugsstation. Maskinen og dens tilbehør består af forskelligartede materialer, f.eks. metal og plast. Defekte komponenter må ikke smides ud som almindeligt husholdningsaffald, men skal kasseres ifølge miljøforskrifterne. Hvis du er i tvivl: Spørg din forhandler, eller forhør dig hos din kommune!

A készüléken található szimbólumok magyarázata

		<p>Üzembe helyezés előtt olvassa el a kezelési útmutatót és a biztonsági előírásokat, és mindig tartsa be azokat!</p>
		<p>Viseljen védőszemüveget!</p>
		<p>Viseljen hallásvédőt!</p>

Bevezetés

GYÁRTÓ:

scheppach

Fabrikation von Holzbearbeitungsmaschinen GmbH
Günzburger Straße 69
D-89335 Ichenhausen

TISZTELT VÁSÁRLÓ!

Sok örömet és sikert kívánunk Önnek, amikor az új készülékét használja.

KEDVES VÁSÁRLÓ!

A hatályban lévő termékefelelősségi törvény értelmében a berendezés gyártója nem vonható felelősségre a berendezésen vagy vele kapcsolatban keletkező károkért a következő esetekben:

- szakszerűtlen kezelés,
- a használati utasítások be nem tartása,
- harmadik személy által végzett, szakképzetlen javítások,
- nem eredeti alkatrészek beszerelése és cseréje,
- szakszerűtlen használat,

Rendeltetésszerű használat

A racsnis csavarhúzó egy kézhezálló, magasnyomású levegővel üzemelő készülék otthoni szerelői általi, vagy autószerelő-műhelyben történő használatra. Ez a járműszerelésben (gumiszerelés, stb), valamint mezőgazdaságban csavarozások szorítására és lazítására alkalmas. A csavarok és anyák megszorításakor vegye figyelembe azok szükséges szorító-fordulatszámait. Adott esetben használjon fordulatszám-kulcsot. A csavarhúzó-feltétek egyszerűen és gyorsan cserélhetők. A magasnyomású csatlakozás egy csődugó és gyorscsatlakozóval történik. A terméket csak a leírtak szerint és a megadott felhasználási területeken alkalmazza. Őrizze meg jól ezt az utasítást. A termék harmadik félnek történő továbbadása esetén adja át a teljes dokumentációt is. Minden a rendeltetésszerűtől eltérő használat tilos és potenciálisan veszélyes. A be nem tartásból, illetve a hibás használatból eredő károkról a garancia nem vonatkozik és ezek nem tartoznak a gyártó felelősségi körébe sem. A készülék otthoni felhasználásra készült, közületi, vagy ipari célra nem szabad használni.

Felszereltség

A kicsomagolást követően mindig azonnal ellenőrizze a csomagolás tartalmának teljességét és a készülék kifogástalan állapotát. Ne használja a készüléket, ha az hibás.

1. Racsnifej
2. Húzókar
3. Magasnyomású levegő - csatlakozó
4. Csődugó sűrített levegővel való csatlakozáshoz
5. Csavarfejek
6. Olajtartály
7. Dugókulcs
8. Hosszabbítóelem
9. Csavarfej-tartó
10. Idom
11. Terelőcsapszeg

Műszaki adatok

Max. forgatónyomaték	68 Nm
Munkanyomás	max. 6,3 bar
Fordulatszám	160 min ⁻¹
Súly	1,2 kg
Hangteljesítményszint L _{WA}	101,8 dB(A)
Hangnyomásszint L _{PA}	90,8 dB(A)
Bizonytalanság K	3 dB(A)

Általános biztonsági szabályok

Tudnivaló: az itt következő szövegben a „Légnyomásos készülékek” vagy „Készülékek” fogalom az ebben a használati utasításban megnevezett légnyomásos készülékekre vonatkozik.

FIGYELMEZTETÉS! Légnyomásos berendezések használatakor a tűz- és áramütés, valamint a személyi sérülés kockázatának kizárásához be kell tartani az alapvető biztonsági óvintézkedéseket. Kérjük, hogy az első üzembevetel előtt olvassa el, tartsa be és őrizze meg ezen üzemeltetési útmutató utasításait. Ezen üzemeltetési útmutató figyelmen kívül hagyásából eredő károkért, vagy sérülésekért a gyártó semminemű felelősséget nem vállal.

- Ez a készülék nem arra készült, hogy korlátozott pszichikai, szenzórikus vagy szellemi képességekkel rendelkező, vagy tapasztalattal és / vagy tudással nem rendelkező személyek (beleértve a gyerekeket) használják, kivéve, ha rájuk egy a biztonságukért felelős személy felügyel, vagy ha tőle utasításokban részesülnek arra vonatkozóan, hogy a készüléket hogyan kell használni.
- Gondoskodjon arról, hogy a gyerekek ne játszanak a készülékkel.
- **FIGYELMEZTETÉS! SÉRÜLÉSVESZÉLY!** A karbantartás elkezdése előtt szakítsa meg a sűrített levegő betáplálást.
- **ROBBANÁSVESZÉLY!** A magasnyomású készülék tisztításához soha ne használjon benzint, vagy más gyúlékony folyadékot! A magasnyomású készülékben maradó gőzök egy szikrától meggyulladhatnak és ezáltal a készülék felrobbanhat. Ne dolgozzon a készülékkel robbanásveszélyes környezetben, ahol gyúlékony gőz, gáz vagy por található. Ne munkáljon meg valószínűleg gyúlékony, vagy robbanékony anyagokat.
- Csak azokon az alkalmazási területeken használja a készüléket, amelyekre azt gyártották!
- Ne terhelje túl a készüléket.
- Ne használjon energiaforrásként hidrogént, oxigént, széndioxidot vagy más gázt tartalmazó palackot, mert az robbanást és ezáltal súlyos sérüléseket okozhat.
- Tartsa karban és tisztítsa a készüléket rendszeresen az előírtak szerint (ld. a „Karbantartás” valamint a „Tisztítás és ápolás” fejezet).
- Üzembevetel előtt ellenőrizze a készüléket sérülések szempontjából. Minden használat előtt bizonyosodjon meg róla, hogy a készülék kifogástalan állapotban van-e.
- Legyen állandóan figyelmes! A készülék váratlan mozgásai veszélyt okozhatnak.
- Kerülje az abnormális testtartást. Gondoskodjon róla, hogy biztosan álljon és mindig tartsa meg az egyensúlyát. Ezáltal váratlan helyzetekben jobban ellenőrzés alatt tudja tartani a légnyomásos készüléket.
- Ne használjon olyan készüléket melynek a kapcsol-

lója rossz. Az olyan készülék, melyet nem lehet be- és kikapcsolni veszélyes és meg kell javíttatni.

- A használaton kívüli légnomámos készülékeket a gyerekek hatósugarán kívül tárolja. Ne hagyja, hogy a készüléket olyan személyek használják, akik a készülék használatában nem jártasok, vagy ezeket az utasításokat nem olvasták el. A légnomámos készülékek veszélyesek, ha azokat tapasztalatlan személyek okozzák.
- Gondosan ápolja a készüléket. Ellenőrizze a mozgó készülékreszek kifogástalan működését és hogy szorulnak-e, továbbá hogy vannak-e törött vagy károsodott részek, melyek korlátozzák a készülék működését. A készülék használata előtt javíttassa meg a károsodott részeket. Sok baleset oka a rosszul karbantartott készülék.
- Kapcsolja ki a készüléket, ha már nem használja.
- Viseljen személyi védőfelszerelést és mindig védőszemüveget. A személyi védőfelszerelések, úgymint pl. porvédő álarc, csúszásbiztos cipő, védősisak vagy hallásvédő; ha azokat a légnomámos szerszám jellege és alkalmazásának módja szerinti viseli; csökkentik a sérülések veszélyét.
- Ellenőrizze a csatlakozókat és a tápvezetéseket. A karbantartó egységeknek, csatlakozódaraboknak és tömlőknek - a nyomás és a levegőmennyiség szempontjából - meg kell felelniük a készülékjellemzőknek. A túl kicsi nyomás gátolja a készülék működését, a túl nagy nyomás pedig anyagi károkat és sérüléseket okozhat.
- Védje a tömlőket a megtöréstől, szűkületektől, oldószerektől és az élektől. Tartsa távol a tömlőket a hőtől, olajtól és forgórészekről.
- Ügyeljen arra, hogy a tömlőbilincsek mindig jól meg legyenek húzva. A nem meghúzott vagy a sérült tömlőbilincseken keresztül ellenőrizetlenül levegő kerülhet kibocsátásra.
- Cserélje ki a sérült tömlőt. A sérült ellátóvezeték a magasnyomású tömlő csapkolódásához és ezáltal sérüléshez vezethet.
- Ha ennek a készüléknek a csatlakozó vezetéke megsérült, a veszélyeztetések elkerülése végett azt a gyártónak, a vevőszolgálatának, vagy pedig egy hasonlóan szakképzett személynek kell kicserélni.
- Ne használja a készüléket ha fáradt, vagy ha kábítószert, alkoholt, illetve gyógyszer hatása alatt áll. A készülék használata közben már egy pillanat figyelmetlenség is komoly sérülésekhez vezethet.
- Ne lélegezze be közvetlenül a kifújott levegőt. Kerülje a kifújott levegő szembe jutását. A magasnyomású készülékből kifújott levegő vizet, olajat, fémdarabkákat, vagy a kompresszorból származó szennyeződések tartalmazhat. Ezek egészségkárosodást okozhatnak.
- **FIGYELMEZTETÉS! ÓVATOSAN TEGYE LE A KÉSZÜLÉKET!** Soha ne a kioldóval lefelé tegye le a készüléket. Adott esetben ez a készülék véletlen aktiválását eredményezheti, amely ismét veszélyhez vezethet.
- Csak megfelelő tartozékot szabad használni. Ezeket a gyártótól szerezheti be. Az eredetitől eltérő alkatrész veszélyes lehet.
- Csak szűrt és szabályozott sűrített levegőt használjon. A por, a maró anyagok és/vagy a nedvesség károsíthatják a magasnyomású szerszám motorját.
- A tömlőnek minimum 6,3 bar vagy 125 psi nyomásra méretezettnek kell lennie, de legalább a rendszerben létrehozott maximális nyomás 150%-ára.
- A szerszám és az ellátótömlő kuplunggal felszerelt kell, hogy legyen, tehát hogy ezáltal a nyomás a kuplungtömlő leválasztásakor teljesen leépüljön.
- **VESZÉLY!** Kerülje az elektromos vezetékkel való érintkezést. A készülék nem szigetelt elektromos

áramútés ellen.

- **FIGYELMEZTETÉS! SÉRÜLÉSVESZÉLY!** Magas munkanyomásnál visszarúgó erők állhatnak elő, amelyek adott esetben túlterhelések által veszélyeztetésekhöz vezethetnek.
- Ha a készülékkel kapcsolatban még tapasztalatlan, kérjen oktatást a készülék veszélytelen kezelésével kapcsolatban.
- **FIGYELMEZTETÉS! SZÚRÁSOS SÉ- RÜLÉSEK VESZÉLYE!** A szűrást ne kezelje úgy, mintha egyszerű sérülés lenne. A magasnyomású sugár mérgező anyagokat fecskendezhet a testébe és komoly sérüléseket okozhat. A bőrbe fecskendezés esetén azonnal forduljon orvoshoz.
- A gyártó hozzájárulása nélkül a légnomámos készüléket semmiféle módon sem szabad megváltoztatni.
- A légnomámos készüléket csak az előírt nyomáson (6,3 bar) használja.
- A légnomámos készüléket használat után és amikor nem használja mindig le kell választani a levegőellátásról.
- Ha a légnomámos készülék nem zár tömören vagy javítani kell, akkor nem szabad használni.
- Soha se kösse össze a légnomámos készüléket olyan sűrített levegő tömlővel, melynek nyomása 6,3 bar-nál nagyobb.
- Tartsa tisztán és jól megvilágítva a munkaterületet. A rendetlenség és a kivilágítatlan munkakörnyezet balesetekhez vezethet. Ezáltal különösen váratlan helyzetekben jobban ellenőrzése alatt tarthatja a készüléket.
- **FIGYELMEZTETÉS!** A készüléket csak képzett szakemberekkel és csak eredeti alkatrészekkel javítsa. Ezáltal garantálja, hogy készüléke biztonságossága megmaradjon.
- Tartsa távol a gyerekeket és más személyeket az elektromos készülék használata közben. Ha figyelmét máshova irányítja, elveszítheti a készülék feletti uralmat.
- Viseljen megfelelő ruházatot. Ne viseljen laza ruházatot vagy ékszereket. Tartsa a haját, a ruházatot és a kesztyűjét távol a mozgó részekről. A laza ruházatot, az ékszereket, vagy a hosszú haját a mozgásban levő részek elkaphatják.
- A kioldót és a készüléket tegye el a kompresszor váratlan meghibásodása esetén.
- Lehetőleg használjon eseten- kiválasztót, vagy rendszeresen ürítse a tömlőket és csöveket a magasnyomású készülékek használata előtt és közben a kondenzátumtól (víztől).
- **FIGYELEM!** Az alultervezett légnomámosrendszer csökkentheti a készülék hatékonyságát.
- Az összetett veszélyeztetés miatt beépítés, üzemeltetés, javítás, karbantartás és alkatrészcsere, valamint a csavarozógép közelében végzett munka előtt el kell olvasni és meg kell érteni a biztonsági utasításokat. Ellenkező esetben súlyos fizikai sérülések keletkezhetnek.
- A csavarozógépet kizárólag szakavatott és képzett személy üzemeltetheti, állíthatja be, vagy használhatja.
- A csavarozógépet nem szabad megváltoztatni. A változtatások csökkenthetik a biztonsági intézkedések hatékonyságát és növelhetik a használó kockázatát.
- A biztonsági utasításokat nem szabad elveszíteni - adja oda annak a személynek, aki a gépet használja.
- Soha ne használjon sérült csavarozógépet.
- A gépeket rendszeresen karban kell tartani, hogy le lehessen vizsgálni, hogy az ISO 11148 által megkövetelt mérési értékek és jelölések a gépen olvashatóan jelennek-e meg. A felhasználó a gyártótól

kérhet szükség esetén tartalékcímekét a jelölésekhez.

A szétrepülő alkatrészek veszélyhelyzetet teremtenek

- Egy munkadarabnak egy alkatrésznek, vagy akár magának a szerszámgépnek a törésekor nagy sebességgel repülhetnek szét alkatrészek.
- A csavarozógép üzemeltetésekor mindig kell viselni egy törésbiztos szemvédőt. A szükséges védelmi fokozatot minden egyes felhasználáshoz külön kell megállapítani.
- Meg kell bizonyosodni róla, hogy a munkadarab jól van-e rögzítve.

Fennakadás/felcsavarodás általi veszélyeztetés

- Az fennakadás/felcsavarodás általi veszélyeztetés fulladáshoz, nyúzáshoz és/vagy vágási sérülésekhez vezethet, ha a bő öltözetet, személyes ékszert, nyakláncokat, haját, vagy kesztyűt nem tartjuk távol a géptől és tartozékaitól.
- A kesztyű fennakadhat a forgó üzemmód során, ez pedig az ujjak sérüléséhez, vagy töréséhez vezethet.
- A forgó hajtásfoglatnál és a hosszabbításoknál könnyen előfordulhat a gumírozott, vagy vasalt kesztyűk fennakadása/feltekerése.
- Ne viseljen lötyögő, vagy levált, leszakadt ujjú kesztyűt.
- Soha ne fogja le a hajtást, a foglatot, vagy a hajtás- hosszabbítást.
- Tartsa távol kezét és más végtagját a forgó részekről.

Veszélyhelyzetek üzemeltetés közben

- A gép bevetése során a kezelő kezei beszorulás, ütés, vágás és hő veszélyeztetésének lehetnek kitéve. Viseljen megfelelő védőkesztyűt kezei védelme érdekében.
- A kezelő- és karbantartó-személyzet fizikai erőnléte alkalmazkodjon a gép méretének, súlyának és teljesítményének kézben tartásához.
- Tartsa helyesen a gépet: legyen felkészülve a szokásos és a hirtelen mozgások ellensúlyozására — mindkét keze álljon rendelkezésre.
- Ügyeljen arra, hogy a teste egyensúlyban legyen, és biztosan álljon.
- Azokban az esetekben, melyekben a reakcióforgatónyomaték felvételéhez segédeszközre van szükség, amikor csak lehetséges, felfüggesztőberendezés használata javasolt. Amennyiben ez nem lehetséges, az egyenes markolatú és a pisztolymarkolatú gépekhez oldalmarkolat javasolt. Minden esetben segédeszköz javasolt a forgatónyomaték felvételére, ha az egyenes markolatú gépek esetén 4Nm-nél, pisztolymarkolatúaknál 10 Nm-nél és szögcsavarozóknál 60 Nm-nél nagyobb.
- A be-, vagy lekapcsolást irányító berendezést az energiaellátás megszakadása esetére hagyja szabaddon.
- Csak a gyártómű által ajánlott kenőanyagot használja.
- Az ujjak beakadhatnak a nyitott laposfejű anyacsavarozókba.
- Ne használja a szerszámot szűk helyen és ügyeljen arra, hogy keze ne szoruljon a gép és a munkadarab közé, különösen lecsavarozáskor.

Ismétlődő mozgások által okozott veszélyhelyzetek

- A csavarozógépek használója a munkafolyamatok kivitelezése során kellemetlen érzéseket tapasztalhat kezén, karján, vállán, a nyaki részeken, vagy egyéb testrészein.

- Vegyen fel kényelmes testhelyzetet a géppel való munkavégzéshez, ügyeljen a stabilitására és kerülje a kedvezőtlen, valamint azon helyzeteket, melyekben nehezen lehetséges az egyensúly megtartása. A kezelő a hosszabb ideig tartó munkavégzés során változtassa testhelyzetét, mely segíthet a kényelmetlenségek és a fáradás elkerülésében.
- Amennyiben a kezelő olyan tüneteket érez, mint pl. tartós rosszullét, panaszja van, lüktetés, fájdalom, zsibbadás, süketség, égő érzés, vagy merevség tüneteit tapasztalja magán, e figyelmeztető jeleket nem szabad figyelmen kívül hagynia. A kezelő forduljon szakorvoshoz.

Alkatrészek által okozott veszélyhelyzetek

- A gépet áramtalanítani kell, mielőtt szerszámot, vagy alkatrészt cserél.
- Ne nyúljon az ütőfolyamat közben a foglatokhoz, vagy alkatrészekhez, mivel azok vágás, égetés, vagy más rázkódás általi sérülés veszélyét rejtik.
- Kizárólag a csavarozógép gyártója által ajánlott méretű és típusú alkatrészeket és fogyóeszközöket használja; ne használjon más típusú vagy méretű alkatrészeket és fogyóeszközöket.
- Kizárólag jó állapotú ütőfoglatot használjon, mivel a kézi foglatok hiányos állapota az ütvecsavarozókkal való használat során azok töréséhez és kipördítéséhez vezethet.

Munkahelyi veszélyek

- Az elcsúszás, megbotlás és az esés a munkahelyi sérülések fő okai. Ügyeljen a gépen való munkavégzés közben esetleg csúszóssá váló felületekre, hogy el ne csússzon, és arra, hogy meg ne botoljon a levegő-, vagy hidraulikatömleőkben.
- Ismeretlen környezetben előrelátóan járjon el. Az elektromos vagy egyéb tápvezetékekben rejtett veszélyek lehetnek.
- A csavarozógépek robbanásveszélyes környezetben nem használhatóak és elektromos vezetékekkel szembeni érintésvédelemmel nem rendelkeznek.
- Győződjön meg arról, hogy ne legyen a gép közelében egyetlen olyan elektromos vezeték, gázvezeték, stb., amely a gép használata közben megsérülhet és veszélyhelyzetet okozhat.

Por és gőzök általi veszélyeztetés

- A csavarozógépek használata közben keletkező porok és gőzök többféle egészségkárosodást (pl. rákot, szülési rendellenességeket, asztmát és/vagy bőrgyulladást) okozhatnak, ezért a veszélyeztetések kérdésében elengedhetetlen a kockázat-elemzés, és a megfelelő ellenintézkedések bevezetése.
- A kockázat-elemzést ki kell terjeszteni a gép használata során keletkező, valamint a gép működése közben felkavart porra is.
- A légszívást úgy kell telepíteni, hogy a poros környezetben a por felkavarása minimális legyen.
- Amennyiben por, vagy gőz keletkezik, a legfontosabb feladat ezek keletkezési helyének az ellenőrzése.
- A gép valamennyi, a szálló por, vagy a keletkező gőzök elszívására, vagy mennyiségének csökkentésére szolgáló berendezését vagy tartozékát a gyártómű utasításainak megfelelően szakszerűen kell felszerelni és karbantartani.
- Használjon légzésvédelmi felszerelést.

Zajszennyezés veszélyei

- A magas zajszint hatására elégtelen hallásvédelem tartós halláskárosodáshoz, a hallás képességének elvesztéséhez és egyéb problémákhoz, mint pl. Tinnitushoz (fülcsendés, -zúgás, -sípolás) vezethet.

Ilyen veszélyeztetések esetén elengedhetetlen a kockázat-elemzés elvégzése és a megfelelő ellenintézkedések bevezetése.

- A kockázatokat olyan megelőző intézkedésekkel lehet csökkenteni, mint pl. a hangtompítóanyagok alkalmazása annak érdekében, hogy a munkadarabokon fellépő csikorgó zajokat elkerüljék.
- Használjon hallásvédő-felszerelést.
- A csavarozógépet ebben a leírásban található ajánlások szerint kell üzemeltetni és karbantartani a zajszint szükségtelen növelésének elkerülése érdekében.
- Ha a csavarozógép rendelkezik hangtompítóval, akkor meg kell róla bizonyosodni, hogy az a csavarozógép üzemelésekor a helyén van-e és hogy jó állapotban található-e.
- A fogyóanyagokat és a gépi szerszámokat a jelen utasítás ajánlásai szerint kell kiválasztani, karbantartani és cserélni a zajszint szükségtelen növekedésének elkerülése érdekében.

Rezgések által okozott veszélyek

- A rezgések idegkárosodásokat és keringési zavarokat okozhatnak a kezekben és a lábakban.
- Tartsa távol kezét az anyacsavarozók foglalatától.
- Hideg környezetben történő munkavégzéshez viseljen meleg ruházatot és tartsa kezét melegen és szárazon.
- Amennyiben ujjai, vagy keze bőre érzéketlen lesz, zsibbad, fáj, vagy fehérre színeződik, hagyja abba a gépen a munkavégzést és forduljon orvoshoz.
- A csavarozógépet ebben a leírásban található ajánlások szerint kell üzemeltetni és karbantartani a rezgések szükségtelen növelésének elkerülése érdekében.
- Ne használjon elkopott, vagy rosszul illeszkedő foglalatot és hosszabbítót, mivel ezek nagy valószínűséggel a rezgések jelentős növeléséhez vezetnek.
- A fogyóeszközöket és a gépszerszámokat ebben a leírásban olvashatók szerint kell kiválasztani, karbantartani és cserélni a rezgések szükségtelen növelésének elkerülése érdekében.
- Ha lehetséges, csőidomokat kell használni.
- A gép súlyának megtartásához amikor csak lehet használjon állványt, feszítőt, vagy egy kiegyenlítőberendezést.
- Tartsa a gépet nem túl feszesen, de biztos fogással, és kézzel tartson ellen a fellépő erőknél, mivel, ha nagyobb erővel markolja a gépet, nagyobbak lesznek a rezgések is.

További biztonsági utasítások pneumatikus gépekhez

- A sűrített levegő komoly sérüléseket okozhat:
 - Ha a gép nincs használatban, az alkatrészek cseréje, vagy a javítási munkálatok megkezdése előtt a levegőellátást le kell zárni, a légtömítőt nyomásmentessé kell tenni és le kell választani a gépet a magasnyomású levegő-bevezetéséről.
 - Soha ne irányítsa a légáramlatot saját magára, vagy más személyekre.
- Az ide-oda ütő tömlő komoly sérüléseket okozhat. Ezért mindig ellenőrizze, hogy a tömlők és azok rögzítőeszközei károsodástól mentesek-e és hogy nem oldódtak-e el.
- A hideg levegőt vezesse el a kezektől.
- Ütve- és impulzuscsavarozóhoz ne használjon gyorskötésű tengelykapcsolót a szerszámbeengedésnél. Menetes tömlőcsatlakozáshoz csak edzett acélból (vagy ahhoz hasonló szilárdságú anyagból) lévőket használjon.
- Ha általános forgó-tengelykapcsolót

(kiemelőkuplungot) használ, retesztiftet és Whipchecktömlőbiztosítást kell használni a tömlő és a gép, vagy a tömlők közötti összeköttetés csődöt mondanca esetére.

- Gondoskodjon arról, hogy a gépen megadott legnagyobb nyomást ne lépje túl.
- Szabályozott forgatónyomatékú, állandó fordulatu gépeknél a légnyomás a biztonsággal összefüggő kihatással van a teljesítményre. Ezért rögzíteni kell a tömlő hosszára és átmérőjére vonatkozó elvárásokat.
- Levegővel dolgozó gépet soha ne hordozzon a tömlőnél fogva.

Üzembevétele

- Csavarja a mellékelt csődugót (4) a légcsatlakozóhoz, miután előzőleg 2–3 réteg tömítőszalagot (nem tartozék) tekert a menetre.
- Csúsztassa a szükséges dugó-feltétet a négyélű felvevőre.
- Állítsa be a megfelelő forgásirányt a terelőcsapszegezen (11) :
R = balmenet/ csavar lazítása,
F = jobbmélet/ csavar szorítása.
- Csúsztassa a dugó-feltétet a csavarfejre.
- Mozgassa a húzókart (2) .

Tudnivaló: A sűrített levegőhöz való csatlakozáshoz egy gyorscsatlakozóval ellátott sűrített levegős flexibilis tömlőre van szüksége.

A racsnis csavarhúzó legjobb teljesítményét egy LW 10 mm-es sűrített levegős tömlővel történik.

Az üzembevétele után

A munka befejezése után a készüléket le kell választani a sűrített levegő csatlakozóról (3) .

Karbantartás

Az itt leírt karbantartási tudnivalók betartása garantálja ezen termék hosszú élettartamát és zavartalan működését. A racsnis csavarhúzó tartós és kifogástalan működésének feltétele annak naponta történő olajozása.

A következő lehetőségek állnak a rendelkezésére: Egy olajködösítőn keresztül

A teljes karbantartóegység tartalmaz olajködösítőt és a kompresszoron található.

Kézzel

A magasnyomású szerszám minden üzembevételekor tegyen 3-5 csepp olajt a sűrített levegő csatlakozásba. Ha a magasnyomású- szerszám több napig üzemen kívül volt, akkor bekapcsolás előtt 5–10 csepp olajat kell adni a sűrített levegő-csatlakozóba.

- Tárolja száraz helyiségben a magasnyomású szerszámot.

Tisztítás és ápolás

- A tisztításhoz semmiképpen ne használjon folyadékot, úgymint benzint, oldószert, vagy vizet.
- Folyadéknak nem szabad a készülék belsejébe jutni.
- Csak száraz kendővel tisztítsa a szerszámot.

Megsemmisítés és újrahasznosítás

A szállítási károk megakadályozására a készülék egy csomagolásban található. Ez a csomagolás nyersanyag és ezáltal ismét felhasználható vagy pedig visszavezethető a nyersanyag körforgáshoz. A készülék és annak a tartozékai különböző anyagokból állnak, mint például fémből és műanyagokból. Vigye a károsult alkatrészeket a különhulladék megsemmisítési helyhez. Érdeklődjön utána a szaküzletben vagy a községi közigazgatásnál! A megsemmisítésnek úgy kell történnie, hogy ne keletkezzenek veszélyeztetések személyek és a környezet részére.

Verklaring van de symbolen op het toestel

		Waarschuwing – Handleiding lezen om het letselisico te verminderen!
		Draag een veiligheidsbril!
		Draag een gehoorbeschermer!

Inleiding

FABRIKANT:

**scheppach Fabrikation von
Holzbearbeitungsmaschinen GmbH**
Günzburger Straße 69
D-89335 Ichenhausen

GEACHTE KLANT,

Wij wensen u veel plezier en succes bij het werken met uw nieuwe apparaat.

ADVIES:

Volgens de van toepassing zijnde wet voor productaansprakelijkheid is de producent van dit apparaat niet aansprakelijk voor schade die ontstaat door of door middel van dit apparaat in geval van:

- Onjuist gebruik,
- Niet-naleving van de gebruiksinstructies,
- Reparaties door derden, niet-erkende getrainde werklui,
- Installatie en vervanging van niet-originele reserveonderdelen,
- Ongepast gebruik

Correct gebruik

De ratelschroevendraaier is een makkelijk te hanteren, op perslucht werkend apparaat voor privégebruik en gebruik in autogarages. Hij is geschikt voor het vasten los draaien van schroefverbindingen bij auto's (bandenmontage etc.) alsook op landbouwkundig gebied. Houd bij het vastdraaien van de schroeven en moeren rekening met de benodigde aanhaalkoppel. Gebruik indien nodig een momentsleutel. De steeksleutelopzetstukken kunnen eenvoudig en snel worden gewisseld. De persluchtaansluiting geschiedt via een steeknippel en snelkoppeling. Gebruik het product alleen zoals beschreven en voor het aangegeven gebruiksdoeleinde. Bewaar deze gebruiksaanwijzing zorgvuldig. Geef alle documenten mee wanneer u het product aan derden geeft. Elk gebruik dat van het doelmatig gebruik afwijkt, is verboden en mogelijk gevaarlijk. Schade door het negeren of verkeerd gebruik vallen niet onder de garantie noch onder de aansprakelijkheid van de fabrikant. Het apparaat is ontwikkeld voor privégebruik en mag niet commercieel of industrieel worden gebruikt.

Uitvoering

Controleer de levering direct na het uitpakken op volledigheid en optimale staat van het apparaat. Gebruik het apparaat niet als het defect is.

1. Ratelkop
2. Bedieningshendel
3. Persluchtaansluiting
4. Steeknippel voor persluchtaansluiting
5. Bits
6. Oliereservoir
7. Steeksleutel
8. Verlengstuk
9. Bithouder
10. Scharnier
11. Bout

Technische gegevens

Max. koppel	68 Nm
Werkdruk	max. 6,3 bar
Toerental	160 min ⁻¹
Gewicht	1,2 kg
Geluidsvermogen L _{WA}	101,8 dB(A)
Geluidsdrukniveau L _{PA}	90,8 dB(A)
Onzekerheid K	3 dB(A)

Algemene veiligheidsinstructies

Opmerking: Het in de volgende tekst genoemde begrip „persluchtapparaat“ of „apparaat“ heeft betrekking tot de in deze gebruiksaanwijzing benoemde persluchtapparaten.

WAARSCHUWING! Indien persluchtapparaten worden gebruikt, moeten de fundamentele veiligheidsmaatregelen worden opgevolgd om de risico's van vuur, een elektrische schok en letsel van personen uit te sluiten. Lees voor de eerste ingebruikname de instructies in deze gebruiksaanwijzing aandachtig door, neem deze in acht en bewaar deze goed.

De fabrikant is niet aansprakelijk voor schade of lichamelijk letsel, welke is ontstaan omdat de gebruiksaanwijzing niet in acht werd genomen.

- Dit product mag niet worden gebruikt door personen (inclusief kinderen) met beperkte fysieke, sensorische of geestelijke vermogens of gebrekkige ervaring en / of kennis, tenzij een voor hun veiligheid verantwoordelijke persoon toezicht houdt of hun vooraf instructies gegeven heeft voor het gebruik van het product.
- Zorg ervoor dat kinderen niet met het apparaat spelen.
- **WAARSCHUWING! GEVAAR VOOR LETSEL!** Onderbreek voor onderhoudswerk de luchttoevoer.
- **EXPLOSIEGEVAAR!** Gebruik voor de reiniging van het persluchtapparaat nooit benzine of andere ontvlambare vloeistoffen! In het persluchtapparaat achtergebleven gassen kunnen door een vonk vlam vatten en tot de explosie van het persluchtapparaat leiden. Werk met het apparaat niet in een omgeving waar explosiegevaar bestaat of waarin brandbare vloeistoffen, gassen of stoffen aanwezig zijn. Bewerk geen materiaal, dat potentieel zeer brandbaar of explosief is of kan zijn.
- Gebruik het apparaat alleen voor de gebruiksdoeleinden, waarvoor het werd ontwikkeld!
- Voorkom overbelasting van het apparaat.
- Gebruik nooit waterstof, zuurstof, kooldioxide, of ander gas in flessen als energiebron van het werktuig, omdat dit tot een explosie en daarmee zwaar letsel kan leiden.
- Onderhoud en reinig het apparaat regelmatig zoals voorgeschreven (zie hoofdstuk „Onderhoud“ en „Reiniging en verzorging“).
- Controleer het apparaat voor de ingebruikname op beschadigingen. Wees er voor elk gebruik zeker van dat het apparaat zich in een ongeschonden toestand bevindt.
- Wees altijd alert! Onverwachte bewegingen van het apparaat kunnen gevaar veroorzaken.
- Vermijd een abnormale lichaamshouding. Zorg ervoor dat u veilig en stabiel staat en houd uw evenwicht te allen tijde. Daardoor kunt u het persluchtapparaat in onverwachte situaties beter controleren.
- Gebruik geen apparaat waarvan de schakelaar defect is. Een apparaat dat niet meer aan of uit te zet-

ten is, is gevaarlijk en moet worden gerepareerd.

- Bewaar ongebruikte persluchtapparaten buiten het bereik van kinderen. Laat niemand met het apparaat werken die niet vertrouwd is met het apparaat of die deze aanwijzingen niet heeft gelezen. Persluchtapparaten zijn gevaarlijk als ze door onervaren personen worden gebruikt.
- Verzorg het apparaat zorgvuldig. Controleer of beweegbare delen van het apparaat feilloos functioneren en niet klemmen, en of er delen gebroken of op een dergelijke manier beschadigd zijn, dat de werking van het apparaat wordt beïnvloed. Laat beschadigde onderdelen voor het gebruik van het apparaat repareren. Veel ongevallen worden door slecht onderhoud van de apparaten veroorzaakt.
- Zet het apparaat uit als u het niet meer gebruikt.
- Draag een persoonlijke veiligheidsuitrusting en altijd een veiligheidsbril. Het dragen van een persoonlijke veiligheidsuitrusting zoals stofmasker, slipvast veiligheidsschoenen, veiligheidshelm of gehoorbescherming helpt, al naargelang het soort en de toepassing van het persluchtgereedschap, het risico voor letsel te verminderen.
- Test de aansluitingen en de leidingen. Alle onderhoudseenheden, koppelingen en slangen moeten met betrekking tot de druk- en luchthoeveelheid worden aangelegd met inachtneming van de apparaatkenmerken. Een te lage druk belemmert de werking van het apparaat, een te hoge druk kan leiden tot schade aan apparaten en letsel.
- Bescherm de slangen tegen knikken, vernauwingen, oplosmiddelen en scherpe randen. Houd de slangen uit de buurt van hitte, olie en draaiende delen.
- Let erop, dat de slangklemmen altijd stevig aange-trokken zijn. Niet vast gedraaide of beschadigde slangklemmen kunnen de lucht ongecontroleerd laten vrijkomen.
- Vervang een beschadigde slang onmiddellijk. Een beschadigde toevoerslang kan tot het rondslaan van de perslucht slang leiden en kan letsel veroorzaken.
- Als de stroomkabel van het apparaat wordt be-schadigd, moet het door de fabrikant of de klanten-service of een soortgelijke gekwalificeerde persoon worden vervangen, om gevaar te vermijden.
- Gebruik het apparaat niet, als u moe bent of onder invloed van drugs, alcohol of medicijnen staat. Een moment van onachtzaamheid tijdens het gebruik van het apparaat kan tot ernstig letsel leiden.
- Adem de verbruikte lucht niet direct in. Voorkom dat de verbruikte lucht in uw ogen geraakt. De verbru-ikte lucht van het persluchtapparaat kan water, olie, metalen deeltjes of verontreinigingen uit de com-pressor bevatten. Dit kan tot medisch letsel leiden.
- **WAARSCHUWING! WEES VOORZICHTIG MET HET NEERLEGGEN VAN HET APPARAAT!** Leg het apparaat altijd zo neer, dat het niet op de schakelaar terecht komt. Dit kan eventueel tot het per ongeluk inschakelen van het apparaat leiden, wat tot geva- ren kan leiden.
- Er mogen alleen geschikte accessoires worden ge-bruikt. Deze kunt u bij de fabrikant kopen. Niet-ori-ginele accessoires kunnen tot gevaren leiden.
- Gebruik alleen gefilterde en gereguleerde perslucht. Stof, bijtende damp en / of vocht kunnen de motor van een persluchtapparaat beschadigen.
- De slang moet voor een druk van minimaal 6,3 bar of 125 psi zijn uitgerust, minimaal 150 % van het in het systeem gegenereerde maximale druk.
- Het gereedschap en de toevoerslang moeten voor- zien zijn van een slangkoppeling, zodat de druk bij het ontkoppelen van de verbindingsslang volledig afgebouwd is.
- **GEVAAR!** Voorkom het contact met onder spanning

staande leidingen. Dit apparaat is niet geïsoleerd te- gen elektrische schokken.

- **WAARSCHUWING! GEVAAR VOOR LETSEL!** Bij hoge werkdrukken kunnen reactiekrachten optreden die eventueel tot gevaren door continubelasting kun- nen leiden.
- Als u onervaren bent in de omgang met het ap- paraat, dient u zich te laten instrueren over de veil- ge omgang met het apparaat.
- **WAARSCHUWING! GEVAAR DOOR SNIJWON- DEN!** Behandel een injectie niet als een gewone snee. Een hogedrukstraal kan giftige stoffen in het lichaam spuiten en ernstig letsel veroorzaken. In geval van injectie in de huid dient u onmiddellijk me- dische hulp in te roepen.
- Zonder toestemming van de fabrikant mag het per- sluchtapparaat op geen enkele manier worden ve- randerd.
- Het persluchtapparaat alleen met de voorgeschre- ven druk (6,3 bar) gebruiken.
- Het persluchtapparaat moet na het gebruik en bij niet gebruiken steeds van de luchttoevoer worden gescheiden.
- Als het persluchtapparaat niet luchtdicht is of moet worden gerepareerd, mag het niet worden gebruikt.
- Verbind het persluchtapparaat nooit met een lucht- drukslang waarvan de druk 6,3 bar overstijgt.
- Houd uw werkomgeving schoon en goed verlicht. Door wanorde en een onverlichte werkomgeving kunnen ongevallen ontstaan. Daardoor kunt u het apparaat voornamelijk in onverwachte situaties be- ter controleren.
- **WAARSCHUWING!** Laat het apparaat alleen door een gekwalificeerde vakman en met originele re- serve-onderdelen repareren. Op deze wijze wordt gewaarborgd dat de veiligheid van het apparaat be- houden blijft.
- Houd kinderen en andere personen tijdens het ge- bruik buiten het bereik van het apparaat. In geval van afleiding kunt u de controle over het apparaat verliezen.
- Draag geschikte kleding. Draag geen wijde kleding of sieraden. Houd haren, kleding en handschoenen uit de buurt van bewegende onderdelen. Los zitten- de kleding, sieraden of lange haren kunnen door be- wegende onderdelen wordt ingetrokken.
- Schakelaar en apparaat wegleggen als de compres- sor onverwacht uitvalt.
- Gebruik indien mogelijk een condensaatafscheider of leeg regelmatig de condens (water) uit de slangen en buizen voor en tijdens het gebruik van perslucht- apparaten.
- **ATTENTIE!** Een te klein persluchtstelsel kan de effectiviteit van uw apparaat verminderen.
- Voor veelvoudige gevaren dienen de veiligheidsin- structies voor de inbouw, het gebruik, de reparatie, het onderhoud en het vervangen van accessoires alsook voor het werk in de buurt van de machine voor schroefverbindingen gelezen en begrepen te worden. Anders kan dit tot zwaar lichamelijk letsel leiden.
- De machine voor schroefverbindingen mag uitslu- itend door gekwalificeerde en opgeleide personen worden geïnstalleerd, ingesteld of gebruikt.
- De machine voor schroefverbindingen mag niet worden veranderd. Veranderingen kunnen de doel- treffendheid van de veiligheidsmaatregelen vermin- deren en zodoende de risico's voor de bediener verhogen.
- De veiligheidsinstructies mogen niet zoek raken – geef deze aan de bediener.
- Gebruik nooit een beschadigde machine voor schro- efverbindingen.

- De machines dienen regelmatig onderhouden te worden, om te controleren, dat de door het onderhavige gedeelte van ISO 11148 benodigde nominale waarden en markeringen leesbaar op de machine zijn weergegeven. De gebruiker moet contact met de fabrikant opnemen, om de eventueel noodzakelijke reserveplaatjes te ontvangen.

Gevaren door vastraken / opwickelen

- Gevaren door vastraken / opwickelen kunnen tot verstikking, scalperen en / of snijwonden leiden, als wijde kleding, sieraden, kettingen, haren of handschoenen niet uit de buurt van de machine of de accessoires worden gehouden.
- Handschoenen kunnen in de draaiende motor terecht komen, wat tot letsel aan de vingers of gebroken vingers kan leiden.
- Bij draaiende machinebevestigingen en -verlengstukken kunnen rubberen of met metaal versterkte handschoenen snel vast komen te zitten / opgewikkeld worden.
- Draag geen los zittende handschoenen of handschoenen met afgesneden of versleten vingers.
- Houd nooit de motor, de bevestiging of de motorverlenging vast.
- Houd uw handen uit de buurt van de draaiende motor.

Gevaren tijdens het gebruik

- Tijdens het gebruik van de machine kunnen de handen van de bediener gevaar lopen doordat ze blootgesteld kunnen worden aan kneuzingen, slaan, snijden, afschuren en warmte. Draag geschikte handschoenen om uw handen te beschermen.
- De bediener en het onderhoudend personeel moeten fysiek in staat zijn, de afmetingen, het gewicht en de capaciteiten van de machine te bedienen.
- Houd de machine juist vast: Wees bereid, de normale of plotselinge bewegingen tegen te gaan – houd beide handen gereed.
- Let erop, dat uw lichaam in evenwicht is en dat u veilig staat.
- In gevallen, waarin hulpmiddelen voor het opnemen van het reactie-draaimoment nodig zijn, wordt aangeraden, zo mogelijk een ophanginstallatie te gebruiken. Mocht dat niet mogelijk zijn, worden zijhandvatten voor machines met een recht handvat en machines met een pistoolhandvat aangeraden. In ieder geval wordt aangeraden, hulpmiddelen voor het opnemen van het reactie-draaimoment te gebruiken, als dit groter is dan 4 Nm bij machines met een recht handvat, groter dan 10 Nm bij machines met een pistoolhandvat en groter dan 60 Nm bij haakse schroevendraaiers.
- Geef de bediening voor het aan- of uitschakelen in het geval van een stroomonderbreking vrij.
- Gebruik alleen smeermiddel dat door de fabrikant wordt aangeraden.
- Vingers kunnen in moerdraaiers met open platkop geplet worden.
- Gebruik het gereedschap niet in krappe ruimtes en let erop, dat uw handen niet tussen de machine en het werkstuk worden gedrukt, in het bijzonder tijdens het losschroeven.

Gevaren door herhaalde bewegingen

- Bij het gebruik van een machine voor schroefverbindingen kan de bediener bij de uitvoering van werkgerelateerde werkzaamheden vervelende gevoelens in de handen, armen, schouders en rondom de hals of andere lichaamsdelen vaststellen.
- Ga tijdens het werken met deze machine prettig staan, let op een veilige houvast en voorkom ongunstige

tige posities waarin het moeilijk is, het evenwicht te houden. De bediener dient tijdens langdurige werkzaamheden de lichaamshouding te veranderen. Dit kan helpen, ongerief of vermoeidheid te voorkomen.

- Indien de bediener symptomen zoals bijv. voortdurende ongesteldheid, klachten, kloppen, pijn, tintelingen, een dof gevoel, een brandend gevoel of stijfheid waarneemt, mogen deze waarschuwend tekens niet genegeerd worden. De bediener dient een gekwalificeerde medicus raadplegen.

Gevaren door accessoires

- Verbreek de stroomtoevoer, voordat u het machinegereedschap of accessoires vervangt.
- Raak de bevestiging of accessoires tijdens het gebruik niet aan omdat hier gevaar op snijwonden, brandwonden of letsel door vibraties kan kan vergroten.
- Gebruik uitsluitend accessoires en verbruiksmaterialen in de door de fabrikant van de machines voor schroefverbindingen aanbevolen maten en types; Gebruik geen andere types of maten van de accessoires en verbruiksmaterialen.
- Gebruik uitsluitend slagbevestigingen die zich in een goede toestand bevinden, want een gebrekkige toestand van handbevestigingen en accessoires kunnen ertoe leiden, dat deze bij gebruik met slag-schroevendraaiers breken en eruit worden geslingerd.

Gevaren op de werkplek

- Uitglijden, struikelen en vallen zijn de meest voorkomende oorzaken voor letsel op de werkplaats. Let op oppervlakten, die door het gebruik van de machine glad kunnen worden, en op de door de perslucht- of hydraulische slang veroorzaakte gevaren te struikelen.
- Ga in een onbekende omgeving voorzichtig te werk. Er kan sprake zijn van verborgen gevaren door stromokabels of andere leidingen.
- De machine voor schroefverbindingen is niet geschikt voor gebruik in explosieve omgevingen en niet geïsoleerd tegen contact met elektrische stroombronnen.
- Zorg ervoor dat er geen elektrische leidingen, gasleidingen etc. aanwezig zijn, die in geval van beschadigingen een gevaar kunnen vormen door het gebruik van de machine.

Gevaren door stof en dampen

- De tijdens het gebruik van machines voor schroefverbindingen ontstane stoffen en dampen kunnen medisch letsel (zoals bijv. kanker, geboortefwijkingen, astma en / of dermatitis) veroorzaken; het is daarom beslist noodzakelijk een risico-analyse met betrekking tot deze gevaren uit te voeren en geschikte regelingsmechanismen om te zetten.
- In de risico-analyse dient rekening te worden gehouden met de tijdens het gebruik van de machine veroorzaakte stof en de hierbij eventueel opwaaiende reeds aanwezige stof.
- De gebruikte lucht dient zo weg te worden gezogen, dat het opwaaien van stof in een met stof gevulde omgeving tot op een minimum wordt gereduceerd.
- Indien er stof of damp ontstaat, moet het ter plekke controleren hiervan tot de kernopgave horen.
- Alle voor het opvangen, afzuigen of onderdrukken van rondvliegende stof of damp bestemde inbouw delen of accessoires van de machine dienen conform de instructies van de fabrikant correct te worden gebruikt en onderhouden.
- Gebruik een ademmasker.

Gevaren door lawaai

- De invloed van een hoog geluidsniveau kan bij onvoldoende gehoorbescherming tot blijvende gehoorbeschadigingen, verlies van gehoor of andere problemen, zoals bijv. tinnitus (rinkelen, suizen, fluiten of zoemen in het oor) leiden. Het is beslist noodzakelijk een risico-analyse met betrekking tot deze gevaren uit te voeren en geschikte regelingsmechanismen om te zetten.
- Tot de voor het minimaliseren van risico's geschikte regelingsmechanismen behoren maatregelen zoals het gebruik van isolatiemateriaal, om de aan het werkstuk optredende geluiden te voorkomen.
- Gebruik gehoorbescherming.
- De machine voor schroefverbindingen dient volgens de in deze gebruiksaanwijzing vermelde instructies gebruikt en onderhouden te worden, om een onnodige verhoging van het geluidsniveau te voorkomen.
- Als de machine voor schroefverbindingen over een geluiddemper beschikt, dient er altijd voor gezorgd te worden, dat deze tijdens het gebruik van de machine voor schroefverbindingen aanwezig is en zich in een goede toestand bevindt.
- De verbruiksmaterialen en het gereedschap van de machine dienen conform de instructies in deze gebruiksaanwijzing gekozen en gebruikt te worden, om een onnodige verhoging van het geluidsniveau te voorkomen.

Gevaren door vibraties

- De inwerking van vibraties kan tot beschadigingen aan de zenuwen en storingen in de bloedcirculatie in handen en armen veroorzaken.
- Houd uw handen uit de buurt van de bevestigingen van de moerendraaier.
- Draag tijdens werkzaamheden in een koude omgeving warme kleding en houd uw handen warm en droog.
- Als u een dof gevoel in de huid van uw vingers of handen merkt, tintelingen, pijn of witte verkleuringen, dient u te stoppen met de werkzaamheden met de machine en raadpleeg een arts.
- De machine voor schroefverbindingen dient volgens de in deze gebruiksaanwijzing vermelde instructies gebruikt en onderhouden te worden, om een onnodige versterking van de vibraties te voorkomen.
- Gebruik geen versleten of slecht passende bevestigingen of verlengstukken, omdat dit hoogstwaarschijnlijk tot een duidelijke versterking van de vibraties leidt.
- De verbruiksmaterialen en het gereedschap van de machine dienen conform de aanbevelingen in deze gebruiksaanwijzing gekozen, onderhouden en vervangen te worden om een onnodige versterking van de vibraties te voorkomen.
- Indien nodig dient u een metalen moffitting te gebruiken.
- Maak voor het beheersen van het gewicht van de machine indien mogelijk gebruik van een steun, een spanner of een egalisatie-installatie.
- Houd de machine met een niet al te stevige, maar veilige greep met inachtneming van de noodzakelijke hand-reactiekrachten vast, want het vibratierisico wordt normaal gesproken groter bij toenemende kracht tijdens het vasthouden.

Extra veiligheidsinstructies voor pneumatische machines

- Perslucht kan ernstig letsel veroorzaken.
- Als de machine niet wordt gebruikt, voor het vervangen van accessoires of bij het uitvoeren van onderhoudswerkzaamheden dient de luchttoevoer steeds onderbroken te worden, de luchtslang drukloos ge-

maakt te worden en de machine ontkoppeld te worden van de persluchttoevoer.

- Richt de luchtstroom nooit op uzelf of andere personen.
- Slangen die om zich heen slaan kunnen ernstig letsel veroorzaken. Controleer daarom altijd, of de slangen en hun bevestigingen onbeschadigd zijn en niet los zitten.
- Koude lucht dient van de handen weggeleid te worden.
- Gebruik bij slagmoer- of impulsleutels geen snelsluitkoppelingen aan de inlaat van het gereedschap. Gebruik voor de slangaansluitingen met schroefdraad alleen aansluitingen van gehard staal (of een materiaal van vergelijkbare schokbestendigheid).
- Als er gebruik wordt gemaakt van universele draaikoppelingen (klauwkoppelingen), dienen borgpen- nen gebruikt te worden en gebruik bovendien whipcheck-slangzekeringen, om in het geval van een kapotte verbinding van de slang met de machine of van slangen met elkaar voor veiligheid te zorgen.
- Zorg ervoor, dat de op de machine weergegeven maximale druk niet wordt overschreden.
- Bij machines met draaimomentregelaar en voortdurende rotatie heeft de luchtdruk veiligheidsrelevante invloed op de capaciteit. Vandaar moeten de ver- eisten qua lengte en diameter van de slang worden vastgelegd.
- Draag met lucht werkende machines nooit aan de slang.

Ingebruikname

- Schroef de meegeleverde steeknippel (4) in de luchtaansluiting nadat u eerder 2-3 lagen afdicht- band (niet inbegrepen) om de schroefdraad hebt gewikkeld.
- Steek de benodigde steekverbinding op de vierkante aansluiting.
- Stel de juiste draairichting aan de bout (11) in:
R = links draaiend / schroef los draaien,
F = rechts draaiend / schroef vast draaien.
- Stecken Sie den Steckaufsatz auf den Schrauben- kopf.
- Betätigen Sie den Abzugshebel (2) .

Opmerking: De aansluiting aan de persluchtbron geschiedt via een flexibele luchtdrukslang met snelkop- peling.

De beste prestaties van uw ratelschroevendraaier be- reikt u met een luchtdrukslang LW 10 mm.

Na de ingebruikname

Na gedane arbeid moet het apparaat losgekoppeld worden van de persluchtaansluiting (3) .

Onderhoud

Het in acht nemen van de hier vermelde onderhouds- instructies zorgt voor een lange levensduur en een feilloze werking van dit product. U dient uw ratel- schroevendraaier dagelijks te smeren voor een du- rzame feilloze werking.

U hebt de keuze uit volgende mogelijkheden:

Door middel van nevelolie

Een complete onderhoudsunit bevat een nevelolie-ins- tallatie die aan de compressor wordt aangebracht.

Manueel

Doe voor iedere ingebruikname van het persluchtge- reedschap 3-5 druppels speciale gereedschapsolie in de persluchtaansluiting. Als het persluchtge-

reedschap gedurende meerdere dagen niet wordt gebruikt, dient u het voordat u het inschakelt 5–10 druppels olie in de persluchtaansluiting te doen.

- Bewaar het persluchtgereedschap alleen in een droge ruimte.

Reiniging en onderhoud

- Gebruik voor de reiniging in geen geval vloeistoffen zoals benzine, oplosmiddelen of water.
- Er mogen geen vloeistoffen in het apparaat dringen.
- Reinig het apparaat alleen met een droge doek.

Afvalbeheer en recyclage

Het toestel bevindt zich in een verpakking om transportschade te voorkomen. Deze verpakking is een grondstof en bijgevolg herbruikbaar of kan de grondstofkringloop terug worden ingebracht. Het toestel en zijn accessoires bestaan uit diverse materialen, zoals b.v. metaal en kunststof. Ontdoet u zich van defecte onderdelen op de inzamelplaats waar u gevaarlijke afvalstoffen mag afgeven. Informeer u in uw speciaalzaak of bij uw gemeentebestuur!

Objasňenie symboli na instrumencie

	<p>(PL)</p>	<p>Před uvedením do provozu si přečtěte a dodržujte návod k obsluze a bezpečnostní pokyny.</p>
	<p>(PL)</p>	<p>Nosić okulary ochronne!</p>
	<p>(PL)</p>	<p>Nosić nauszniki ochronne!</p>

Inicjacja

PRODUCENT:

**scheppach Fabrikation von
Holzbearbeitungsmaschinen GmbH**
Günzburger Straße 69
D-89335 Ichenhausen

DROGI KLIENCIE,

Życzymy Państwu wiele radości i sukcesów w pracy z nowym urządzeniem.

WSKAZÓWKA:

W świetle obowiązującego prawa dotyczącego odpowiedzialności za produkt producent tego urządzenia nie odpowiada za szkody, które powstały w tym urządzeniu lub poprzez jego działanie, podczas:

- nieprawidłowej obsługi,
- nieprzestrzegania instrukcji obsługi,
- napraw przeprowadzanych przez osoby trzecie, nieautoryzowanych fachowców,
- montażu i wymiany na nieoryginalne części,
- użytkowania niezgodnego z przeznaczeniem,

Zastosowanie zgodne z przeznaczeniem

Wkrętak z grzechotką to praktyczne urządzenie zasilane sprężonym powietrzem do majsterkowania w domu i zastosowania w warsztacie samochodowym. Nadaje się do mocowania i luzowania połączeń śrubowanych w zakresie samochodowym (montaż opon itd.). Przy zakręcaniu śrub i nakrętek należy przestrzegać koniecznych momentów obrotowych. Ewentualnie można użyć klucza dynamometrycznego. Nakładki kluczy nasadowych można łatwo i szybko zmienić. Przyłączenie sprężonego powietrza odbywa się za pomocą króćca przyłączeniowego i szybkiwłączalnego sprzęgła. Produktu używać wyłącznie zgodnie z jego poniżej opisanym przeznaczeniem. Niniejszą instrukcję należy zachować. W przypadku przekazania produktu innej osobie należy dołączyć do niego całą jego dokumentację. Każdego rodzaju zastosowanie, które odbiega od zastosowania zgodnego z przeznaczeniem, jest zabronione i potencjalnie niebezpieczne. Uszkodzenia spowodowanie nieprzestrzeganiem zaleceń lub niewłaściwym zastosowaniem nie są pokryte gwarancją i nie należą do zakresu odpowiedzialności producenta. Urządzenie zostało zaprojektowane do użytku domowego i nie może być stosowane komercyjnie lub przemysłowo.

Wyposażenie

Niezwłocznie po rozpakowaniu sprawdź zawartość pod kątem kompletności i nienagannego stanu urządzenia. Nie używać urządzenia, jeśli jest uszkodzone.

1. Głowica grzechotki
2. Spust
3. Złącze sprężonego powietrza
4. Przyłącze sprężonego powietrza
5. Bity
6. Pojemnik na olej
7. Klucz nasadowy
8. Przedłużka
9. Uchwyt do bitów
10. Element przegubowy
11. Przełącznik kierunku

Dane techniczne

Maks. moment obrotowy	68 Nm
Maks. ciśnienie robocze	max. 6,3 bar
Liczba obrotów	160 min ⁻¹
Masa	1,2 kg
Poziom natężenia dźwięku	101,8 dB(A)
Poziom mocy akustycznej	90,8 dB(A)
Niepewność K	3 dB(A)

Ogólne zasady bezpieczeństwa

Wskazówka: Stosowane w poniższym tekście określenie „urządzenie pneumatyczne” lub „urządzenie” odnosi się do urządzeń pneumatycznych wymienionych w niniejszej instrukcji obsługi.

OSTRZEŻENIE! Podczas stosowania urządzeń pneumatycznych należy przestrzegać podstawowych zasad bezpieczeństwa, aby wykluczyć ryzyko pożaru, porażenia prądem elektrycznym lub obrażeń ciała. Przed pierwszym uruchomieniem urządzenia proszę przeczytać i koniecznie przestrzegać wskazówek niniejszej instrukcji obsługi oraz zachować ją. Za uszkodzenia i obrażenia ciała, do jakich dojdzie wskutek nieprzestrzegania niniejszej instrukcji obsługi, producent nie bierze żadnej odpowiedzialności.

- Urządzenie nie jest przeznaczone do użytku przez osoby (włącznie z dziećmi) o ograniczonej sprawności fizycznej, sensorycznej lub umysłowej oraz przez osoby nieposiadające doświadczenia i / lub wiedzy w zakresie jego obsługi, chyba że osoby te będą mieć zapewniony nadzór ze strony osoby odpowiadającej za ich bezpieczeństwo lub otrzymają od niej odpowiednie instrukcje dotyczące używania urządzenia.
- Należy dopilnować, by dzieci nie bawiły się urządzeniem.
- **OSTRZEŻENIE! NIEBEZPIECZEŃ- STWO ODNIESIENIA OBRAŹEŃ!** Przed rozpoczęciem prac konserwacyjnych należy odłączyć dopływ sprężonego powietrza.
- **NIEBEZPIECZEŃSTWO WYBUCHU!** Do czyszczenia urządzenia ze sprężonym powietrzem nigdy nie należy używać benzyny lub innych łatwopalnych cieczy! Opary pozostałe w urządzeniu mogą zapalić się przez iskry, co może prowadzić do wybuchu urządzenia. Nie używać urządzenia w środowisku zagrożonym eksplozją, w którym znajdują się palne ciecze, gazy lub pyły. Nie należy obrabiać żadnych materiałów, które są lub mogłyby być potencjalnie łatwopalne lub wybuchowe.
- Używać urządzenia wyłącznie w takim zakresie zastosowania, do jakiego zostało zaprojektowane!
- Nie przeciążać urządzenia.
- Nigdy nie należy używać wodoru z tlenem, dwutlenku węgla lub innych gazów w butlach jako źródła energii dla tego urządzenia, ponieważ może to doprowadzić do eksplozji, a tym samym do ciężkich obrażeń ciała.
- Należy regularnie konserwować i czyścić urządzenie zgodnie z zaleceniami (por. rozdziały „Konserwacja” i „Czyszczenie i pielęgnacja”).
- Przed uruchomieniem urządzenia należy sprawdzić, czy nie jest uszkodzone. Przed każdym użyciem urządzenia należy upewnić się, że jest ono w nienagannym stanie.
- Zachować ostrożność! Niespodziewany ruch urządzenia może spowodować zagrożenia.
- Zachować prawidłową postawę ciała. Stać na

stabilnym podłożu i przez cały czas utrzymywać równowagę. Dzięki temu można lepiej kontrolować urządzenie pneumatyczne, zwłaszcza w nieoczekiwanych sytuacjach.

- Nie używać urządzenia, którego przełącznik jest uszkodzony. Urządzenie, którego nie można włączyć lub wyłączyć, jest niebezpieczne i musi zostać naprawione.
- Nieużywane urządzenie należy przechowywać w miejscu niedostępnym dla dzieci. Obsługi urządzenia nie należy powierzać osobom, które nie są z nią zaznajomione lub nie przeczytały niniejszej instrukcji. Obsługa urządzeń pneumatycznych przez osoby niedoświadczone jest niebezpieczna.
- Starannie pielęgnować urządzenie. Sprawdzić, czy ruchome części urządzenia działają prawidłowo i nie zakleszczają się, czy części urządzenia nie są złamane lub uszkodzone w takim stopniu, że działanie urządzenia jest ograniczone. Przed użyciem urządzenia należy zlecić naprawę uszkodzonych części. Przyczyną wielu wypadków są źle konserwowane urządzenia.
- Jeżeli urządzenie nie będzie już używane, należy je wyłączyć.
- Nosić osobiste wyposażenie ochronne i okulary ochronne. Noszenie osobistego wyposażenia ochronnego, jak maska przeciwpyłowa, buty antypoślizgowe, kask ochronny lub słuchawki ochronne stosownie do sposobu użytkowania urządzenia ze sprężonym powietrzem zmniejsza ryzyko obrażeń ciała.
- Sprawdzić przyłącza i przewody zasilające. Jednostki konserwacyjne, złączki i węże muszą być odpowiednie dla parametrów urządzenia dotyczących ciśnienia i ilości powietrza. Zbyt niskie ciśnienie negatywnie wpływa na działanie urządzenia, zbyt wysokie ciśnienie może spowodować szkody materialne i obrażenia ciała.
- Węże należy chronić przed wygięciem, zwężeniem, rozpuszczalnikami i ostrymi krawędziami. Węże trzymać z dala od źródeł wysokiej temperatury, oleju i obracających się części.
- Upewnić się, że zaciski węża są mocno dociągnięte. Niedociągnięte lub uszkodzone zaciski mogą spowodować niekontrolowane ulatnianie się powietrza.
- Uszkodzony wąż należy niezwłocznie wymienić. Uszkodzony przewód zasilający może prowadzić do bijącego naokoło węża ze sprężonym powietrzem i obrażeń ciała.
- W razie uszkodzenia przewodu zasilającego urządzenia musi on zostać wymieniony przez producenta, w jego punkcie obsługi klienta lub przez osobę o odpowiednich kwalifikacjach, aby zapobiec zagrożeniom.
- Nie należy używać urządzenia w trakcie zmęczenia lub pod wpływem narkotyków, alkoholu lub lekarstw. Chwila nieuwagi przy użytkowaniu urządzenia może prowadzić do poważnych obrażeń ciała.
- Nie wdychać bezpośrednio powietrza odłotowego. Nie dopuścić do kontaktu powietrza odłotowego z oczami. Powietrze odłotowe urządzenia może zawierać wodę, olej, cząstki metalu lub nieczystości pochodzące z kompresora. Może to spowodować szkody dla zdrowia.
- **OSTRZEŻENIE! ZACHOWAĆ OSTROŻNOŚĆ PRZY ODKŁADANIU URZĄDZENIA!** Urządzenie należy zawsze kłaść tak, aby nie leżało na wywalczu. Istnieje możliwość niezamierzonego aktywowania urządzenia, co może spowodować niebezpieczeństwo.
- Używać tylko odpowiedniego wyposażenia dodatkowego. Takie można uzyskać od producenta.

Wyposażenie inne niż oryginalne może spowodować niebezpieczeństwo.

- Używać wyłącznie filtrowanego i wyregulowanego sprężonego powietrza. Kurz, żrące opary i/lub wilgoć mogą uszkodzić silnik urządzenia.
- Wąż musi być odpowiedni do pracy z ciśnieniem min. 6,3 bara lub 125 psi, co najmniej jednak równym 150% maksymalnego ciśnienia wytwarzanego przez system.
- Narzędzie i wąż doprowadzający muszą być wyposażone w łącznik węzowy, tak aby ciśnienie po oddzieleniu węża zostało całkowicie zredukowane.
- **NIEBEZPIECZEŃSTWO!** Unikać kontaktu z przewodem doprowadzającym napięcie. Niniejsze urządzenie nie jest izolowane przeciw porażeniu prądem.
- **OSTRZEŻENIE! NIEBEZPIECZEŃSTWO ODNIESIENIA OBRAŻEŃ!** W momencie wysokich ciśnień roboczych mogą wystąpić siły odbicia, które mogą ewentualnie prowadzić do zagrożenia na skutek twardego przeciążenia.
- W przypadku braku doświadczenia w obcowaniu z urządzeniem, należy dokonać szkolenia w zakresie bezpiecznego posługiwania się urządzeniem.
- **OSTRZEŻENIE! NIEBEZPIECZEŃSTWO RAN KŁUTYCH!** Wstrzyknięcia nie należy traktować jako zwykłego nacięcia. Strumień pod wysokim ciśnieniem może wstrzyknąć do ciała substancje trujące i doprowadzić do poważnych obrażeń. W przypadku wstrzyknięcia w skórę należy natychmiast zasięgnąć pomocy lekarskiej.
- Nie wolno wprowadzać żadnych zmian w urządzeniu bez zgody producenta.
- Urządzenie pneumatyczne można stosować tylko z zalecanym ciśnieniem (6,3 barów).
- Po użyciu lub w razie nieużywania urządzenia musi być zawsze odłączone od dopływu powietrza.
- Jeśli urządzenie nie jest hermetyczne lub musi zostać naprawione, nie może być używane.
- Nigdy nie podłączać do urządzenia węża doprowadzającego sprężone powietrze, którego ciśnienie przekracza 6,3 barów.
- Utrzymywać stanowisko pracy w czystości i zadbać o właściwe jego oświetlenie. Nieporządek i nieoświetlone miejsce pracy mogą prowadzić do wypadków. Dzięki temu można lepiej kontrolować urządzenie, zwłaszcza w nieoczekiwanych sytuacjach.
- **OSTRZEŻENIE!** Urządzenie oddawać do naprawy tylko wykwalifikowanym specjalistom i tylko przy użyciu oryginalnych części zamiennych. Zapewnia to utrzymanie urządzenia w bezpiecznym stanie.
- W czasie użytkowania urządzenia należy dopilnować, aby w pobliżu nie przebywały dzieci ani żadne inne osoby. Rozproszenie uwagi może spowodować utratę kontroli nad urządzeniem.
- Nosić odpowiednią odzież. Nie nosić szerokiej odzieży lub biżuterii. Włosy, odzież i rękawice utrzymywać w bezpiecznej odległości od ruchomych części. Luźna odzież, biżuteria lub długie włosy mogą zostać pochwycone przez ruchome części.
- W razie nieoczekiwanej awarii sprężarki odłożyć wywalcz i urządzenie.
- W miarę możliwości używać separatora kondensatu lub regularnie usuwać kondensat (wodę) z wężu i przewodów rurowych przed użyciem i w trakcie używania urządzeń pneumatycznych.
- **UWAGA!** Niedostatecznie zwymiarowany system sprężonego powietrza może obniżyć wydajność urządzenia.
- Z powodu wielu zagrożeń należy przeczytać i zrozumieć wskazówki bezpieczeństwa przed montażem, użyciem, naprawą, konserwacją

i wymianą części wyposażenia, jak również przed pracą w pobliżu urządzenia do połączeń śrubowanych. W przeciwnym razie może dojść do ciężkich fizycznych obrażeń.

- Urządzenie do połączeń śrubowanych powinno być wyposażone, ustawiane lub użytkowane wyłącznie przez wykwalifikowanych i wyszkolonych użytkowników.
- Nie wolno niczego zmieniać w urządzeniu do połączeń śrubowanych. Zmiany mogą zmniejszyć skuteczność środków bezpieczeństwa i zwiększyć ryzyko dla użytkowników.
- Wskazówki bezpieczeństwa nie powinny zostać zabrane - należy przekazać się osobie obsługującej urządzenie.
- Nigdy nie należy używać uszkodzonego urządzenia. Nigdy nie należy używać uszkodzonego urządzenia.
- Urządzenia należy regularnie konserwować, aby sprawdzić, czy wszystkie wymagane przez ISO 11148 wartości pomiaru dla danej części i znaczki są czytelnie zaznaczone na urządzeniu. Jeśli to konieczne, użytkownik musi skontaktować się z producentem w celu uzyskania zastępczej etykiety ze znacznikami.

Zagrożenie spowodowane przez odrzucane części

- Podczas oderwania się obrabianego przedmiotu lub części wyposażenia lub nawet samego urządzenia części mogą zostać odrzucone z dużą prędkością.
- Przy użytkowaniu urządzenia do połączeń śrubowanych zawsze należy nosić odporną na uderzenia okulary ochronne. Stopień wymaganej ochrony powinien być oszacowany dla każdego poszczególnego sposobu użycia.
- Należy się upewnić, że obrabiany przedmiot jest bezpiecznie przymocowany.

Zagrożenie uchwyceniem / wkręceniem

- Zagrożenia spowodowane uchwyceniem/ wkręceniem się mogą prowadzić do uduszenia, zarcia skóry i/lub ran ciętych, jeśli szeroka odzież, biżuteria osobista, naszyjniki, włosy lub rękawice nie będą trzymane z daleka od urządzenia i części jego wyposażenia.
- Rękawice mogą zaplątać się w kręcący się napęd, co może prowadzić do zranienia lub złamania palców.
- Przy kręcących się oprawkach i przedłużeniach napędu może łatwo dojść do uchwycenia/ wkręcenia się gumowych lub wzmacnianych metalicznie rękawiczek.
- Nie należy nosić luźno założonych rękawic lub rękawic z odciętymi lub zniszczonymi palcami.
- Nigdy nie należy mocno trzymać napędu, oprawy lub przedłużenia.
- Należy trzymać ręce z daleka od kręcącego się napędu.

Zagrożenia podczas użycia

- Przy użyciu urządzenia ręce użytkownika mogą być narażone na ryzyko zmiążdżenia, uderzenia, cięcia, otarcia i gorąca. Należy nosić odpowiednie rękawice do ochrony rąk.
- Użytkownicy i personel konserwujący muszą fizycznie być w stanie obchodzić się z rozmiarem, ciężarem i mocą urządzenia.
- Należy odpowiednio trzymać urządzenie: tak, aby być gotowym do przeciwdziałania zwykłym lub nagłym ruchom - obie ręce powinny być w pogotowiu.
- Uważać na to, aby ciało było w równowadze i stało pewnie.
- W przypadkach, w których wymagane są reak-

cyjne środki pomocnicze do odebrania momentu obrotowego, zalecamy w miarę możliwości użycie przyrządu do zawieszenia. Jeśli to niemożliwe, zaleca się boczne uchwyty do urządzeń z prostym uchwytem lub urządzeń z uchwytem pistoletowym. W każdym przypadku zaleca się użycie reakcyjnych środków pomocniczych do odebrania momentu obrotowego, jeśli jest wyższy niż 4Nm przy urządzeniach z prostymi uchwytami, wyższy niż 10Nm przy urządzeniach z uchwytem pistoletowym i wyższy niż 60Nm przy kluczach kątowych.

- Urządzenie sterujące do uruchamiania lub wyłączania w przypadku przerwy w zasilaniu należy zwolnić.
- Należy używać wyłącznie środków smarujących zalecanych przez producenta.
- Palce mogą zostać zmiążdżone w kluczach do nakrętek z otwartym łbem płaskim.
- Nie należy używać narzędzia w wąskich pomieszczeniach i uważać na to, aby ręce nie zostały zmiążdżone między urządzeniem a obrabianym przedmiotem, szczególnie podczas odśrubowywania.

Zagrożenia spowodowane powtarzanymi ruchami

- Podczas używania urządzenia do połączeń śrubowanych użytkownik może podczas wykonywania czynności roboczych doznać nieprzyjemnych odczuć w dłoniach, rękach, ramionach, w obszarze szyi i innych częściach ciała.
- Do pracy z urządzeniem należy przyjąć wygodną pozycję, uważać na pewne trzymanie urządzenia i unikać niekorzystnych pozycji lub takich, w których trudno utrzymać równowagę. Użytkownik powinien podczas długotrwałej pracy zmieniać pozycję ciała, co może pomóc w uniknięciu niewygody i zmęczenia.
- W przypadku, jeśli użytkownik dozna takich symptomów jak np. trwałe złe samopoczucie, dolegliwości, pulsowanie, ból, swędzenie, odrętwiałość, palenie lub zeszywnienie, nie powinien ignorować tych ostrzegawczych znaków. Użytkownik powinien skonsultować je z wykwalifikowanym personelem medycznym.

Zagrożenia spowodowane częściami wyposażenia

- Przed wymianą narzędzia lub części wyposażenia należy odłączyć urządzenie od zasilania.
- Nie należy dotykać oprawek lub części wyposażenia, ponieważ może to zwiększyć ryzyko cięcia, poparzenia lub zranienia spowodowanego drganiem.
- Należy używać wyłącznie części wyposażenia i materiałów eksploatacyjnych w rozmiarze i typie zalecanym przez producenta urządzeń do połączeń śrubowanych.
- Należy używać wyłącznie nakładek udarowych w dobrym stanie roboczym, ponieważ wadliwy stan nakładek i części wyposażenia może prowadzić do tego, że przy użyciu w wkrętarkami udarowymi złama się lub zostaną odrzucone.

Zagrożenia w miejscu pracy

- Głównymi powodami zranień w miejscu pracy są poślizgnięcie się, potknięcie i upadek. Należy uważać na powierzchnie, które mogą być poślizgowe podczas użycia urządzenia i oraz na ryzyko spowodowane potknięciem się o wąż sprężonego powietrza lub hydrauliczny.
- Należy postępować ostrożnie w nieznanym otoczeniu. Może istnieć ukryte ryzyko spowodowane kablem elektroenergetycznym lub innymi przewodami zasilania.

- Urządzenie do połączeń śrubowanych nie jest przeznaczone do użytku w strefach zagrożonych eksplozją i nieizolowanych od kontaktu ze źródłami prądu.
- Upewnić się, że nie ma przewodów elektrycznych, rurociągów, itp., które w przypadku uszkodzenia przez użycie urządzenia mogłyby prowadzić do zagrożenia.

Zagrożenie spowodowane przez pyły i opary

- Pyły i opary powstałe przez użycie urządzenia do połączeń śrubowanych mogą spowodować zagrożenia dla zdrowia (takich jak rak, poronienie, astma i/lub zapalenie skóry); nieodzwonne jest przeprowadzenie oszacowanie ryzyka w odniesieniu do tych zagrożeń i zastosowanie odpowiednich mechanizmów regulacyjnych.
- W ocenie ryzyka powinno się uwzględnić pyły powstałe przy użyciu urządzenia, a tym samym prawdopodobnie wzbijające się pyły.
- Powinno odnotować należy odpowiednio tak, aby zredukować do minimum wzbijanie się pyły w zapyłonym otoczeniu.
- W przypadku powstania pyłu lub oparów głównym zadaniem powinna być kontrola jego uwalniania w tym miejscu.
- Wszystkie części montażowe lub wyposażenia urządzenia przewidziane do zbierania, odsysania lub tłumienia pyłu odlotowego lub oparów powinny być poprawnie stosowane i konserwowane zgodnie z zaleceniami producenta.
- Należy używać sprzętu ochronnego dróg oddechowych.

Zagrożenia spowodowane hałasem

- Działanie wyższego poziomu hałasu może przy niewystarczającej ochronie słuchu prowadzić do trwałych uszkodzeń słuchu, utraty słuchu i innych problemów, jak np. szum uszny (dzwonienie, świst, szumy w uchu). Nieodzwonne jest przeprowadzenie oszacowania ryzyka w odniesieniu do tych zagrożeń i zastosowanie odpowiednich mechanizmów regulacyjnych.
- Do zmniejszających ryzyko odpowiednich mechanizmów regulujących należą takie środki jak użycie materiałów izolacyjnych w celu uniknięcia występujących na obrabianych materiałach odgłosów dzwonienia.
- Należy używać sprzętu chroniącego słuch.
- Urządzenie do połączeń śrubowanych należy użytkować i konserwować zgodnie z zaleceniami zawartymi w instrukcji, aby uniknąć niepotrzebnego zwiększenia poziomu hałasu.
- Jeśli urządzenie wyposażone jest w tłumik dźwięków, należy upewnić się, że podczas użytkowania urządzenia jest na miejscu i jest w dobrym stanie roboczym.
- Materiały eksploatacyjne i narzędzia należy wybierać, konserwować i wymieniać zgodnie z zaleceniami niniejszej instrukcji, aby uniknąć niepotrzebnego poziomu hałasu.

Zagrożenia spowodowane drganiami

- Oddziaływanie drgań może prowadzić do uszkodzeń nerwów i zakłóceń w krążeniu krwi w dłoniach i rękach.
- Ręce trzymać z daleka od oprawek i wkrętek.
- Podczas pracy w zimnym otoczeniu należy nosić ciepłą odzież i utrzymać ciepło oraz suchość rąk.
- W przypadku stwierdzenia, że skóra palców lub rąk jest zdrętwiała, swędzi, boli lub zabarwiła się na białą, należy przerwać pracę z urządzeniem i skonsultować się z lekarzem.

- Urządzenie do połączeń śrubowanych należy użytkować i konserwować zgodnie z zaleceniami zawartymi w instrukcji, aby uniknąć niepotrzebnego zwiększenia drgań.
- Nie należy używać zużytych lub niepasujących oprawek i przedłużeń, bo z dużym prawdopodobieństwem prowadzi to do znacznego nasilenia się drgań.
- Materiały eksploatacyjne i narzędzia należy wybierać, konserwować i wymieniać zgodnie z zaleceniami niniejszej instrukcji, aby uniknąć niepotrzebnego nasilenia drgań.
- Jeśli to możliwe, należy używać złączek.
- Jeśli to możliwe, zawsze należy używać stojaka, napinacza lub wyrównywarki, aby utrzymać ciężar urządzenia.
- Urządzenie należy trzymać nie zbyt mocno, ale pewnym chwytem z zachowaniem wymaganej ryzyko siły reakcji ręki, ponieważ z reguły wraz z siłą chwytu wzrasta ryzyko drgań.

Dodatkowe wskazówki bezpieczeństwa dla urządzeń pneumatycznych

- Sprężone powietrze może powodować poważne uszkodzenia ciała.
 - Jeśli urządzenie nie jest używane, rzęd wymianą części wyposażenia lub przerzucaniu prac naprawczych należy zawsze zamknąć dopływ powietrza, wąż doprowadzający powietrze pozbawić ciśnienia, a urządzenie odłączyć od dopływu sprężonego powietrza.
 - Nigdy nie należy kierować strumienia powietrza na siebie lub inne osoby.
- Bijące naokoło węże mogą spowodować poważne uszkodzenia ciała. Dlatego zawsze należy sprawdzić, czy węże i ich mocowania są nieuszkodzone i czy się nie odłączyły.
- Zimne powietrze skierować z dala od rąk.
- W przypadku kluczy udarowych i impulsowych nie należy używać sprzęgieł szybkozamykających na wpuście narzędzia. Jako przyłączy węży z gwintem należy używać tylko takich z hartowanej stali (lub z materiału o podobnej odporności na wstrząsy).
- W przypadku użycia uniwersalnych sprzęgieł obrotowych (kłowych), muszą być zastosowane sworznie blokujące oraz należy użyć zabezpieczeń węży typu Whipcheck, aby zapewnić ochronę w razie utraty połączenia węża z urządzeniem lub węży między sobą.
- Należy zatroszczyć się o to, aby nie zostało przekroczone podane na urządzeniu maksymalne ciśnienie.
- Przy urządzeniach regulowanych momentem obrotowym z ciągłą rotacją ciśnienie powietrza ma istotne dla bezpieczeństwa działanie na wydajność. Dlatego należy ustalić wymagania co do długości i średnicy węża.
- Nigdy nie należy przenosić urządzeń pracujących z powietrzem przy wężu.

Uruchomienie

- Po owinięciu gwintu 2–3 warstwami taśmy uszczelniającej (nie zawarto w zestawie), przykręcić dołączony króciec przyłączeniowy (4) do przyłącza sprężonego powietrza.
- Nałożyć wymaganą nakładkę na czworokątny uchwyt.
- Ustawić właściwy kierunek obrotu na przełączniku kierunku (11) :
 - R = Bieg w lewo/ odkręcanie śruby,
 - F = Bieg w prawo/ przykręcanie śruby.
- Nałożyć nakładkę na łeb śruby.
- Uruchomić spust (2) .

Wskazówka: Przyłączenie do źródła sprężonego powietrza odbywa się poprzez elastyczny wąż sprężonego powietrza ze sprzęgłem szybkowłączalnym.

Najlepszą wydajność wkrętaka można uzyskać za pomocą węża sprężonego powietrza LW 10 mm.

Po użyciu

Po wykonaniu pracy urządzenie należy odłączyć od sprężonego powietrza – przyłączy (3)

Konserwacja

Przestrzeganie podanych poniżej wskazówek dotyczących konserwacji zapewni wysoką żywotność tego produktu i bezawaryjną pracę. Warunkiem trwałego, nienagannego funkcjonowania wkrętaka jest codzienne smarowanie.

Do wyboru są następujące możliwości:

Za pomocą olejarki mgłotwórczej

Kompletna jednostka konserwacyjna zawiera olejarkę mgłotwórczą i znajduje się przy kompresorze.

Ręcznie

Przed każdym użyciem narzędzia pneumatycznego wlać od 3 do 5 kropli specjalnego oleju do narzędzi do przyłącza sprężonego powietrza. Jeśli urządzenie nie było używane przez wiele dni, przed włączeniem należy do przyłącza sprężonego powietrza dać 5–10 kropli oleju.

- Urządzenie zasilane sprężonym powietrzem należy przechowywać tylko w suchych pomieszczeniach.

Czyszczenie i pielęgnacja

- Do czyszczenia urządzenia w żadnym wypadku nie należy używać cieczy takich jak benzyna, rozpuszczalniki lub woda.
- Zwrócić uwagę, aby do wnętrza urządzenia nie dostały się płyny.
- Urządzenie należy czyścić wyłącznie suchą szmatką.

Utylizacja i recycling

Aby zapobiec uszkodzeniom podczas transportu, urządzenie znajduje się w opakowaniu. Opakowanie to jest surowcem, który można użytkować ponownie lub można przeznaczyć do powtórnego przerobu. Urządzenie oraz jego osprzęt składają się z różnych rodzajów materiałów, jak np. metal i tworzywa sztuczne. Uszkodzone elementy urządzenia proszę dostarczyć do punktu zbiorczego surowców wtórnych. Proszę poprosić o informację w sklepie specjalistycznym bądź w placówce samorządu lokalnego.

Konformitätserklärung



DE	erklärt folgende Konformität gemäß EU-Richtlinie und Normen für den Artikel	SK	prehlasuje nasledujúcu zhodu podľa smernice EU a noriem pre výrokok
GB	hereby declares the following conformity under the EU Directive and standards for the following article	EST	kinnitab järgmist vastavust vastavalt ELi direktiivi ja standardite järgmist artiklumbrit
FR	déclare la conformité suivante selon la directive UE et les normes pour l'article	LT	pareiškia, taip atitiktis pagal ES direktyvos ir standartai šį straipsnį
IT	dichiara la seguente conformità secondo le direttive e le normative UE per l'articolo	LV	apliecina šādu saskaņā ar ES direktīvu atbilstības un standarti šādu rakstu
CZ	prohlašuje následující shodu podle smernice EU a norem pro výrobek	NL	verklaart hierbij dat het volgende artikel voldoet aan de daarop betrekking hebbende EG-richtlijnen en normen
HU	az EU-irányelv és a vonatkozó szabványok szerinti következo megfeleloségi nyilatkozatot teszi a termékre	RUS	заявляет о соответствии товара следующим директивам и нормам ЕС
HR	ovime izjavljuje da postoji skladnost prema EU-smjernica i normama za sljedece artikle	PT	declara o seguinte conformidade com a Directiva da UE e as normas para o seguinte artigo
RO	declară următoarea conformitate corespunzător directivelor și normelor UE pentru articolul	ES	declara la conformidad siguiente según la directiva la UE y las normas para el artículo
TR	Normları geregince asagıdaki uygunluk açıklama sinar.	DK	erklærer hermed, at følgende produkt er ioverensstemmelse med nedenstående EUdirektiver og standarder:
FIN	vakuuttaa täten, että seuraava tuote täyttää alla esitettyt EU-direktiivit ja standardit	SE	försäkrar härmed följande överensstämmelse enligt EU-direktiv och standarder för följande artikeln
PL	deklaruje, że produkt jest zgodny z następującymi dyrektywami UE i normami	NO	erklærer herved følgende samsvar under EU-direktiv og standarder for følgende artikkel
SLO	izjavlja sledeco skladnost z EU-direktivo in normami za artikel	BG	декларира съответното съответствие съгласно Дирек-тива на ЕС и норми за артикул

Druckluft - Ratschenschrauber

<input type="checkbox"/> 2009/105/EC	<input type="checkbox"/> 89/686/EC_96/58/EC
<input type="checkbox"/> 2006/95/EC	<input checked="" type="checkbox"/> 2006/42/EC
<input type="checkbox"/> 2006/28/EC	Annex IV Notified Body: Notified Body No.: Reg. No.:
<input type="checkbox"/> 2005/32/EC	<input type="checkbox"/> 2000/14/EC_2005/88/EC
<input type="checkbox"/> 2004/108/EC	Annex V
<input type="checkbox"/> 2004/22/EC	Annex VI Noise: measured L_{WA} = xx dB(A); guaranteed L_{WA} = xx dB(A) Notified Body: Notified Body No.:
<input type="checkbox"/> 1999/5/EC	<input type="checkbox"/> 2004/26/EC
<input type="checkbox"/> 97/23/EC	Emission. No.:
<input type="checkbox"/> 90/396/EC	
<input type="checkbox"/> 2011/65/EU	

Standard references: EN ISO 11148-6

Ichenhausen, den 11.02.2016

Unterschrift / Markus Bindhammer / Technical Director

Art.-No. 7906100718
Subject to change without notice

Documents registrar: Georg Kohler
Günstzburger Str. 69, D-89335 Ichenhausen

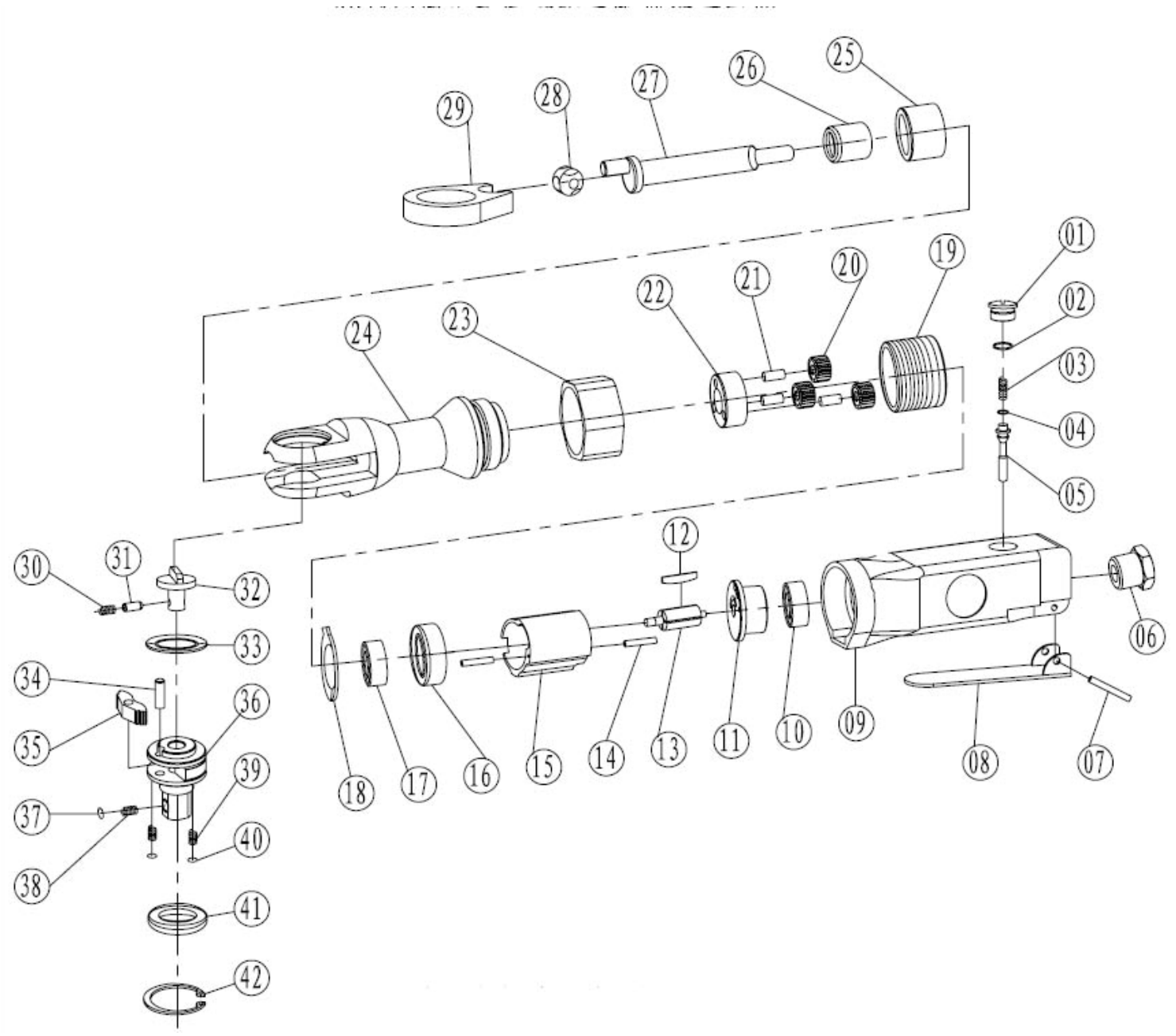

Garantie DE

Offensichtliche Mängel sind innerhalb von 8 Tagen nach Erhalt der Ware anzuzeigen, andernfalls verliert der Käufer sämtliche Ansprüche wegen solcher Mängel. Wir leisten Garantie für unsere Maschinen bei richtiger Behandlung auf die Dauer der gesetzlichen Gewährleistungsfrist ab Übergabe in der Weise, dass wir jedes Maschinenteil, das innerhalb dieser Zeit nachweisbar in Folge Material- oder Fertigungsfehler unbrauchbar werden sollte, kostenlos ersetzen. Für

Teile, die wir nicht selbst herstellen, leisten wir nur insoweit Gewähr, als uns Gewährleistungsansprüche gegen die Vorlieferanten zustehen. Die Kosten für das Einsetzen der neuen Teile trägt der Käufer. Wandlungs- und Minderungsansprüche und sonstige Schadensersatzansprüche sind ausgeschlossen.

Warranty GB

Apparent defects must be notified within 8 days from the receipt of the goods. Otherwise, the buyer's rights of claim due to such defects are invalidated. We guarantee for our machines in case of proper treatment for the time of the statutory warranty period from delivery in such a way that we replace any machine part free of charge which provably becomes unusable due to faulty material or defects of fabrication within such period of time. With respect to parts not

manufactured by us we only warrant insofar as we are entitled to warranty claims against the upstream suppliers. The costs for the installation of the new parts shall be borne by the buyer. The cancellation of sale or the reduction of purchase price as well as any other claims for damages shall be excluded.

Garantie FR

Les défauts visibles doivent être signalés au plus tard 8 jours après la réception de la marchandise, sans quoi l'acheteur perd tout droit au dédommagement. Nous garantissons nos machines, dans la mesure où elles sont utilisées de façon conforme, pendant la durée légale de garantie à compter de la réception, sachant que nous remplaçons gratuitement toute pièce de la machine devenue inutilisable du fait d'un défaut de matière ou

d'usinage durant cette période. Toutes les pièces que nous ne fabriquons pas nous-mêmes ne sont garanties que si nous avons la possibilité d'un recours en garantie auprès des fournisseurs respectifs. Les frais de main d'œuvre occasionnés par le remplacement des pièces sont à la charge de l'acquéreur. Tous droits à réhabilitation et toutes prétentions à une remise ainsi que tous autres droits à dommages et intérêts sont exclus

Garanzia IT

Vizi evidenti vanno segnalati entro 8 giorni dalla ricezione della merce, altrimenti decadono tutti i diritti dell'acquirente inerenti a vizi del genere. Appurato un impiego corretto da parte dell'acquirente, garantiamo per le nostre macchine per tutto il periodo legale di garanzia a decorrere dalla consegna in maniera tale che sostituiamo gratuitamente qualsiasi componente che entro tale periodo presenti dei vizi di materiale o di fabbricazione tali da renderlo inutilizzabile. Per

componenti non fabbricati da noi garantiamo solo nella misura nella quale noi stessi possiamo rivendicare diritti a garanzia nei confronti dei nostri fornitori. Le spese per il montaggio dei componenti nuovi sono a carico dell'acquirente. Sono escluse pretese di risoluzione per vizi, di riduzione o ulteriori pretese di risarcimento danni.

Garantie NL

Zichtbare gebreken moeten binnen de 8 dagen na ontvangst van de goederen worden gemeld, zo niet verliest de verkoper elke aanspraak op grond van deze gebreken. Onze machines worden geleverd met een garantie voor de duur van de wettelijke garantietermijn. Deze termijn gaat in vanaf het moment dat de koper de machine ontvangt. De garantie houdt in dat wij elk onderdeel van de machine dat binnen de garantietermijn aantoonbaar onbruikbaar wordt als gevolg van materiaal- of productiefouten, kosteloos vervangen. De garantie vervalt echter bij

verkeerd gebruik of verkeerde behandeling van de machine. Voor onderdelen die wij niet zelf produceren, geven wij enkel de garantie die wij zelf krijgen van de oorspronkelijke leverancier. De kosten voor de montage van nieuwe onderdelen vallen ten laste van de koper. Eisen tot het aanbrengen van veranderingen of het bestaan van een korting en overige schadeloosstellingsclaims zijn uitgesloten.

Garantía ES

Los defectos evidentes deberán ser notificados dentro de 8 días después de haber recibido la mercancía, de lo contrario el comprador pierde todos los derechos sobre tales defectos. Garantizamos nuestras máquinas en caso de manipulación correcta durante el plazo de garantía legal a partir de la entrega. Sustituiremos gratuitamente toda pieza de la máquina que dentro de este plazo se torne inútil a causa de fallas de material o de fabricación. Las piezas que no

son fabricadas por nosotros mismos serán garantizadas hasta el punto que nos corresponda garantía del suministrador anterior. Los costes por la colocación de piezas nuevas recaen sobre el comprador. Están excluidos derechos por modificaciones, aminoraciones y otros derechos de indemnización por daños y perjuicios.

Garantia PT

Para este aparelho concedemos garantia de 24 meses. A garantia cobre exclusivamente defeitos de material ou de fabricação. Peças avariadas são substituídas gratuitamente. cabe ao cliente efetuar a substituição. Assumimos a garantia unicamente de peças genuínas. Não há direito à garantia no caso de: peças de desgaste, danos de transporte, danos causados

pelo manejo indevido ou pela desatenção as instruções de serviço, falhas da instalação elétrica por inobservância das normas relativas à electricidade. Além disso, a garantia só poderá ser reivindicada para aparelhos que não tenham sido consertados por terceiros. O cartão de garantia só vale em conexão com a fatura.

Garanti NO

Åpenbare mangler skal meldes innen 8 dager etter at varen er mottatt, ellers taper kunden samtlige krav pga slik mangel. Vi gir garanti for at våre maskiner ved riktig behandling under den rettslige garanti tidens varighet, fra overlevering, på den måten at vi erstatter kostnadsfritt hver maskindel, som innen denne tiden påviselig er ubrukkbar som følge av material- eller

produksjonsfeil. For deler som vi ikke produserer selv, yter vi garanti kun i den utstrekning som garantikrav mot underleverandør tilkommer oss. Kjøperen bærer kostnadene ved montering av nye deler. Endrings- og verditapskrav og øvrige skadeerstatningskrav er utelukkede.

Takuu FI

Ilmeisistä puutteista tulee ilmoittaa kahdeksan päivän kuluessa tavaran vastaanottamisesta. Muutoin ostaja ei voi vaatia korvausta ko. puutteista. Annamme takuun oikein käsitellyille koneillemme lakisääteiseksi takuujaksiksi tavaran luovutuksesta alkaen siten, että vaihdamme korvauksetta minkä tahansa koneenoson, joka osoittautuu tämän ajan kuluessa käyttökkelvot-

tomaksi raaka-aine- tai valmistusvirheestä johtuen. Osille, joita emme valmista itse, annamme takuun vain mikäli osien toimittaja on antanut niistä takuun meille. Uusien osien asennuskustannukset maksaa ostaja. Purku- ja vähennysvaatimukset ja muut vahingonkorvausvaatimukset eivät tule kysymykseen.

Garanti SE

Med denna maskin följer en 24 månaders garanti. Garantin täcker endast material- och konstruktionsfel. Defekta delar ersätts utan omkostningar, men kunden står för installationen. Vår garanti täcker endast original-delar. Anspråk på garanti öreligger inte för: garantin täcker ej,

transportskador, skador orsakade av felaktig behandling och då skötsel föreskrifter inte beaktats. Vidare kan garantikrav endast ställas för maskiner som inte har reparerats av tredje part.

Záruka SK

Zrejme vady musia byť predstavené v priebehu 8 dni po obdržaní tovaru, ináč zákazník stratí všetky nároky týkajúce sa takejto vady. Ponúkame záruku na naše aparáty, ktoré sú správne používané počas zákonného termínu záruky tak, že bezplatne vymeníme každú časť aparátu, ktorá sa v priebehu tohto času môže stať dokázateľne nefunkčnou dôsledkom materiálnej či

výrobnej vady. Na časti ktoré sami nevyrobíme, poskytujeme záruku iba v rozsahu, v ktorom nám prísluší nárok na záručné plnenie k subdodávateľovi. Za trovu týkajúce sa inštalácie novzej súčastky je zodpovedný zákazník. Nárok na výmenu tovara, na zľavu a iné nároky na nahradenie škody sú vylúčené.

Garancija SI

Očitne pomanjkljivosti je potrebno naznaniti 8 dni po prejemu blaga, v nasprotnem primeru izgubi kupec vse pravice do garancije zaradi takšnih pomanjkljivosti. Za naše naprave dajemo garancijo ob pravilni uporabi za čas zakonsko določenega roka garancije od predaje in sicer na takšen način, da vsak del naprave brezplačno nadomestimo, za katerega bi se v tem roku

izkazalo, da je zaradi slabega materiala ali slabe izdelave neuporaben. Za dele, ki jih sami ne izdelujemo, jamčimo samo toliko, kolikor zahteva garancija drugih podjetij. Stroški za vstavljanje novih delov nosi kupec. Zahteve za spreminjanje in zmanjšanje ter ostale zahteve za nadomestilo škode so izključene.

Szavatosság HU

A nyilvánvaló hibákat ki kell jelenteni számított 8 napon belül az áruk, különben a vevő elveszti minden igényt az ilyen hibák. Kínálunk garanciát a gépeinket a megfelelő kezelés időtartamának hallgatóságos garancia a szállítási időpontját oly módon, hogy cserélje ki minden egyes része ezen idő alatt észlelhető a sorban anyag-vagy gyártási legyen hiábavaló, ingyen. Az alkatrészeket, hogy

nem termel magunkat, hogy csak olyan garanciát, hiszen jogosultak jótállási igények beszállítókkal szemben. A költségek beillesztése az új részek a vevőnek. Átalakítása és csökkentése követelések és egyéb kártérítési igények ki vannak zárva.

Garancija HR

Vidljive štete se moraju prijaviti u roku od 8 dana od primitka robe. U suprotnom slučaju kupac gubi pravo na reklamaciju. Mi jamčimo za naše strojeve u slučaju ispravnog postupanja tijekom perioda zakonskog jamstva tako što zamijenjujemo besplatno bilo koji dio stroja koji dokazano postane neupotrebljiv uslijed neispravnog materijala ili grešaka u proizvodnji u tom vremenskom

periodu. Za dijelove koje mi nismo proizveli jamčimo samo ukoliko imamo pravo na reklamaciju prema dobavljačima. Troškove za ugradnju novih dijelova snosi kupac. Molbe za smanjenjem cijene kao i sve druge reklamacije zbog šteta su isključene.

Záruka CZ

Viditelné vady jsou poukazatelné během 8 dní od obdržení zboží, jinak ztrácí zákazník všechny nároky týkající se takovýchto vad. Poskytujeme záruku na naše stroje, s kterými je správně zacházeno, na dobu zákonně záruční lhůty začínající od doručení tak, že bezplatně vyměníme každou část stroje, která se během této doby může stát prokazatelně nepoužitelnou následkem

materiálové či výrobní vady. Na díly, které sami neopravujeme, poskytujeme záruku pouze v rozsahu, v němž nám přísluší nárok na záruční plnění vůči subdodavateli. Náklady na instalaci nového dílu nese zákazník. Nárok na výměnu zboží, na slevu a jiné nároky na odškodnění jsou vyloučené.

Gwarancja PL

Wszelkie uszkodzenia muszą być zgłaszane w przeciągu 8 dni od daty otrzymania towaru, w przeciwnym wypadku, prawo do reklamacji wygasa. Gwarantujemy, że w czasie trwania gwarancji wymienimy wszelkie części maszyny, które okażą się niesprawne na skutek wad materiału z jakiego zostały wykonane lub błędów w produkcji bez dodatkowych opłat pod warunkiem, że maszyna

będzie obsługiwana zgodnie z zaleceniami. W odniesieniu do części nie produkowanych przez nas, gwarancja obowiązuje tylko w przypadku naszych dostawców. Koszty instalacji nowych części są ponoszone przez klienta. Odszkodowania wynikłe z uszkodzeń maszyny oraz redukcje ceny zakupu maszyny w ramach reklamacji nie będą rozpatrywane.

Garantie RO

Defecte evidente trebuie să fie raportate în termen de 8 zile de la primirea de bunuri, altfel cumpărătorul pierde toate cererile pentru astfel de defecte. Oferim o garanție de pe mașinile noastre cu un tratament adecvat pe durata unei garanții implicite de la data de livrare în așa fel încât vom înlocui fiecare parte în acel moment detectabil într-un rând în material sau manoperă ar fi inutil, gratuit. Pentru părțile care nu ne pro-

duc, vom face doar o astfel de garanție, așa cum avem dreptul la pretenții de garanție împotriva furnizorilor. Costurile pentru introducerea de piese noi la cumpărare. Conversie și reducerea creanțe și alte cererile de despăgubire sunt excluse.

Garantii EE

Ilmselgetest vigadest tuleb teatada 8 päeva jooksul pärast kauba kättesaamist, vastasel juhul kaotab ostja kõik õigused garantiile nimetatud vigade tõttu. Õige käsitsemise korral anname oma masinatele garantii seadusega ettenähtud ajaks alates kauba üleandmisest nii, et vahetame tasuta välja kõik masina osad, mis nimetatud aja jooksul peaks muutuma kasutuskõlbmatuks

materjali- või tootmisvea tõttu. Osade eest, mida me ise ei tooda, anname garantii vaid selles osas, mis tarnija on meile garanteerinud. Uute osade paigaldamise kulud kannab ostja. Muutmis- ja amortisatsiooninõuded ning muud kahjutasunõuded välistatakse.

Garantija LV

Acīmredzami defekti ir jāpaziņo 8 dienu laikā no precis saņemšanas. Pretējā gadījumā pircēja tiesības pieprasīt atbildību par šādiem defektiem ir spēkā neesošas. Mēs dodam garantiju savām iekārtām, ja pircējs pret tām atbilstoši izturas garantijas laikā. Mēs apņemamies bez maksas piegādāt jebkuru rezerves daļu, kas iespējams kļuvusi nelietoājama bojātu materiālu vai ražošanas defektu dēļ šajā laika periodā. Attiecībā uz rezerves daļām, kuras nav mūsu ražotas, mēs garantējam

tikai gadījumā, ja mums ir garantija no saviem piegādātājiem. Jauno detaļu uzstādīšanas izmaksas ir jāuzņemas pircējam. Pirkuma atcelšana vai pirkuma cenas samazināšana, kā arī jebkuras citas prasības par bojājumu atbildzināšanu netiek izskatītas.

Garantija LT

Dėl akivaizdžiai matomų defektų turi būti informuota per 8 dienas nuo įrenginio gavimo momento. Kitu atveju pirkėjo teisė reikšti pretenziją dėl šių defektų yra negaliojanti. Savo įrenginiams mes garantuojame įstatymo nustatytą pilną aptarnavimą garantinio laikotarpio metu, jei yra laikomasi gamintojo-vartotojo susitarimo ir mes pažadame nemokamai pakeisti bet kurias mašinos dalis,

sugedusias dėl blogos medžiagos ar gamyklinio broko. Mes neatsakome už dalis, pagamintas ne mūsų ir jūsų gautas iš kito tiekėjo. Naujų dalių montavimo kaštai yra pirkėjo atsakomybė. Pirkimo nutraukimas ar pirkimo kainos sumažinimas, kaip ir bet kurios kitos pretenzijos dėl nuostolių nebus patenkinamos.

Abyrgð IS

Augljósar skemmdir verður að tilkynna innan 8 daga frá viðtöku vörunnar. Annars er réttur kaupanda um bætur vegna sílka skemmda ógildur. Við ábyrgjumst, í tilfelli rétttrar meðhöndlunar yfir lögbundið ábyrgðartímabil frá afhendingu, að við skiptum um hvern vélarhlut án kostnaðar sem ónothæfur er vegna gallaðs efnis eða skemmda í framleiðslu innan ákveðins tímabils. Af því er

tekur til hluti sem ekki eru framleiddir af okkur, ábyrgjumst við af því leiti aðeins að við eigum rétt á ábyrgðarkröfum gagnvart birgðasöllum. Kostnaður vegna uppsetningar á nýjum hlutum skal falla í skaut kaupanda. Ógilding sölu eða afskiptur á kaupverði sem og aðrar kröfur vegna skemmda eru undanskildar.

Garanti TR

Apaçık kusurları malların alınmasından 8 gün içinde bildirilmesi gerekir, aksi takdirde alıcı bu kusurları için tüm talepler kaybeder. Biz ücretsiz, yarasız olmalıdır malzeme veya işçilik üst üste saptanabilir bu süre içinde her bir parça takmadan böyle bir şekilde teslim tarihinden itibaren zimmi garanti süresine uygun tedavi ile makinelerde bir garanti veriyoruz. Biz tedarikçiler karşı garanti

talepleri hakkı olarak kendimizi üretmek değil bu parça için, biz, sadece teminat olun. Alıcıya yeni parçaların yerleştirilmesi için maliyetleri. Dönüşüm ve azaltma iddiaları ve diğer tazminat talepleri dahil değildir.

гаранция BG

Очевидни недостатъци трябва да бъдат докладвани в рамките на 8 дни от получаването на стоки, в противен случай купувачът губи всякакви претенции за такива дефекти. Предлагаме гаранция на нашите машини с правилното лечение на срока на действие на косвена гаранция от датата на доставка по такъв начин, че ние замени всяка част в рамките на това време открива в един ред в материала или изработката трябва да бъде безполезно,

безплатно. За части, които ние не се произвеждат, ние правим само като гаранция, като имаме право на гаранционни искиве срещу доставчици. Разходите за вмякване на нови части на купувача. Преобразуване и намаляване вземания и други искивете за обезщетения, са изключени.

Гарантия RU

Об очевидных дефектах необходимо уведомить в течение 8 дней после получения товара. В ином случае все претензии покупателя по таким дефектам не принимаются. Мы предоставляем гарантию на наши машины при условии правильного обращения с ними. Гарантия действует с момента передачи машины в течение установленного законом гарантийного срока. В течение этого времени мы гарантируем бесплатную замену любой части машины, если они стали непригодны к использованию в результате доказуемых ошибок в применяемых

материалах или при изготовлении. На части машины, которые мы не изготавливаем сами, мы предоставляем гарантии в той мере, насколько нас касаются рекламационные претензии к изготовителям. Расходы по замене деталей несет покупатель. Претензии на расторжение договора купли-продажи, штрафы и прочие требования о возмещении ущерба исключаются.

Garantie BE-VLG

Zichtbare gebreken moeten binnen 8 dagen na ontvangst van de goederen worden gemeld, anders verliest de koper elk recht op aanspraak voor dergelijke gebreken. Bij een juiste behandeling van onze machines en gedurende de wettelijke garantietermijn vanaf de aflevering bieden wij garantie door elk machineonderdeel, dat tijdens deze periode door materiaal- of

productiefouten onbruikbaar zou worden, gratis te vervangen. Voor onderdelen die wij niet zelf produceren, bieden wij enkel garantie in de mate die de toeleveranciers ons bieden. De kosten voor de plaatsing van de nieuwe onderdelen draagt de koper. Aanspraken voor wijzigingen, waardevermindering en overige schadeloosstelling zijn uitgesloten.

